

РАЗМЕЩЕНИЕ ВЫВЕСОК



Рисунок 1.

РАЗМЕЩЕНИЕ ВЫВЕСОК

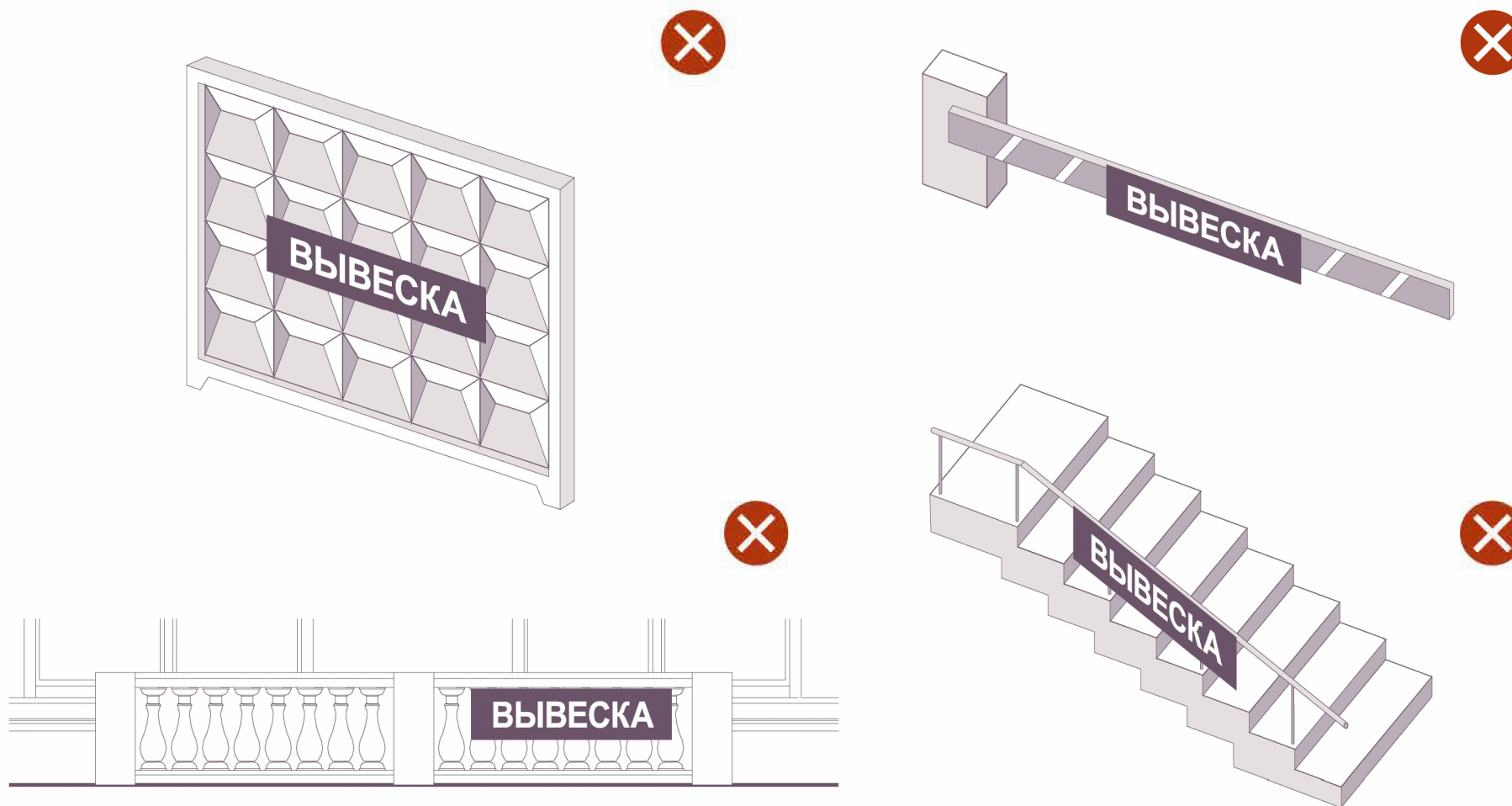

Рисунок 2.

РАЗМЕЩЕНИЕ ВЫВЕСОК



Рисунок 3.

РАЗМЕЩЕНИЕ ВЫВЕСОК

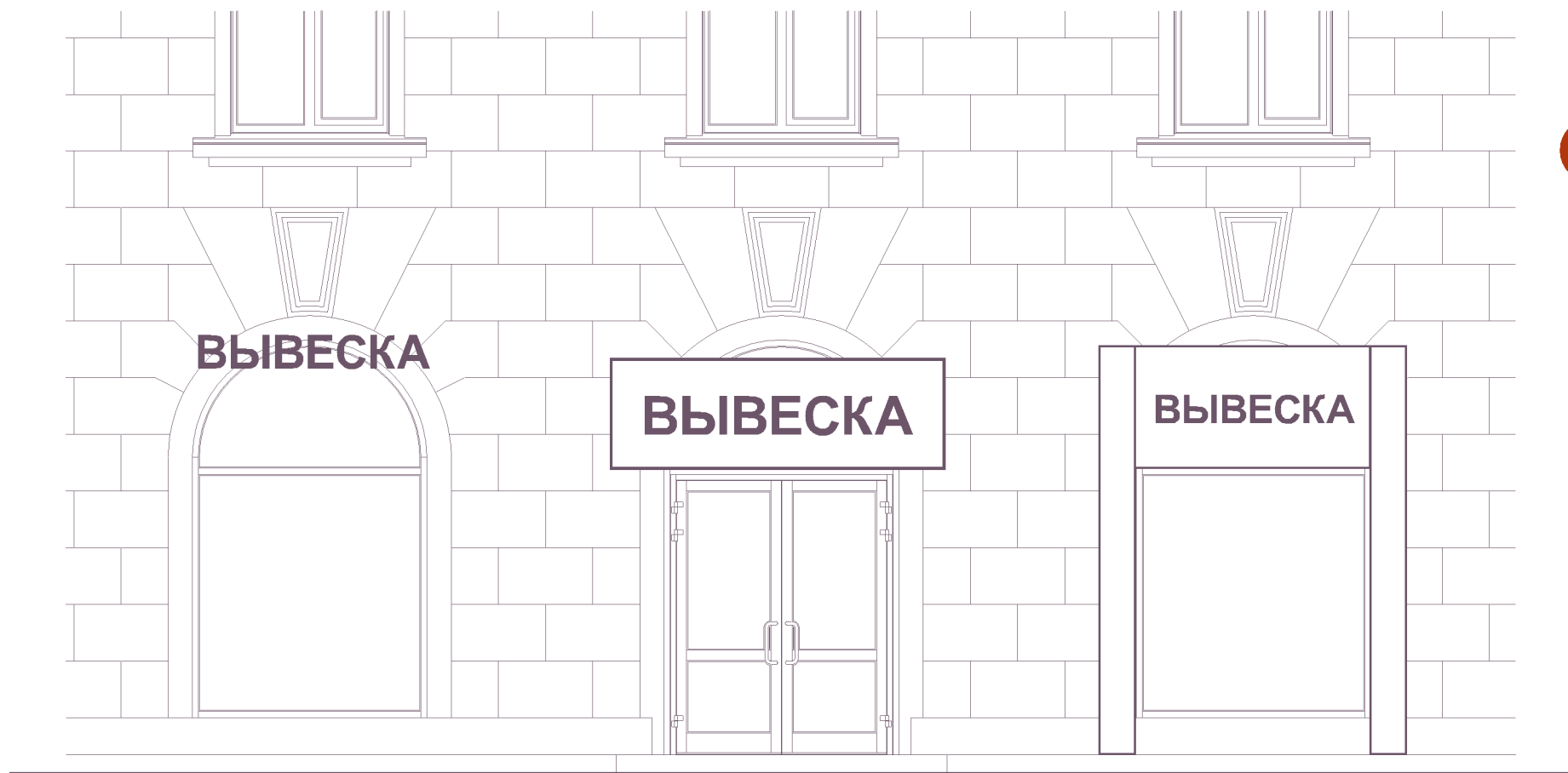

Рисунок 4.

РАЗМЕЩЕНИЕ ВЫВЕСОК



Рисунок 5.

РАЗМЕЩЕНИЕ ВЫВЕСОК



РАЗМЕЩЕНИЕ ВЫВЕСОК

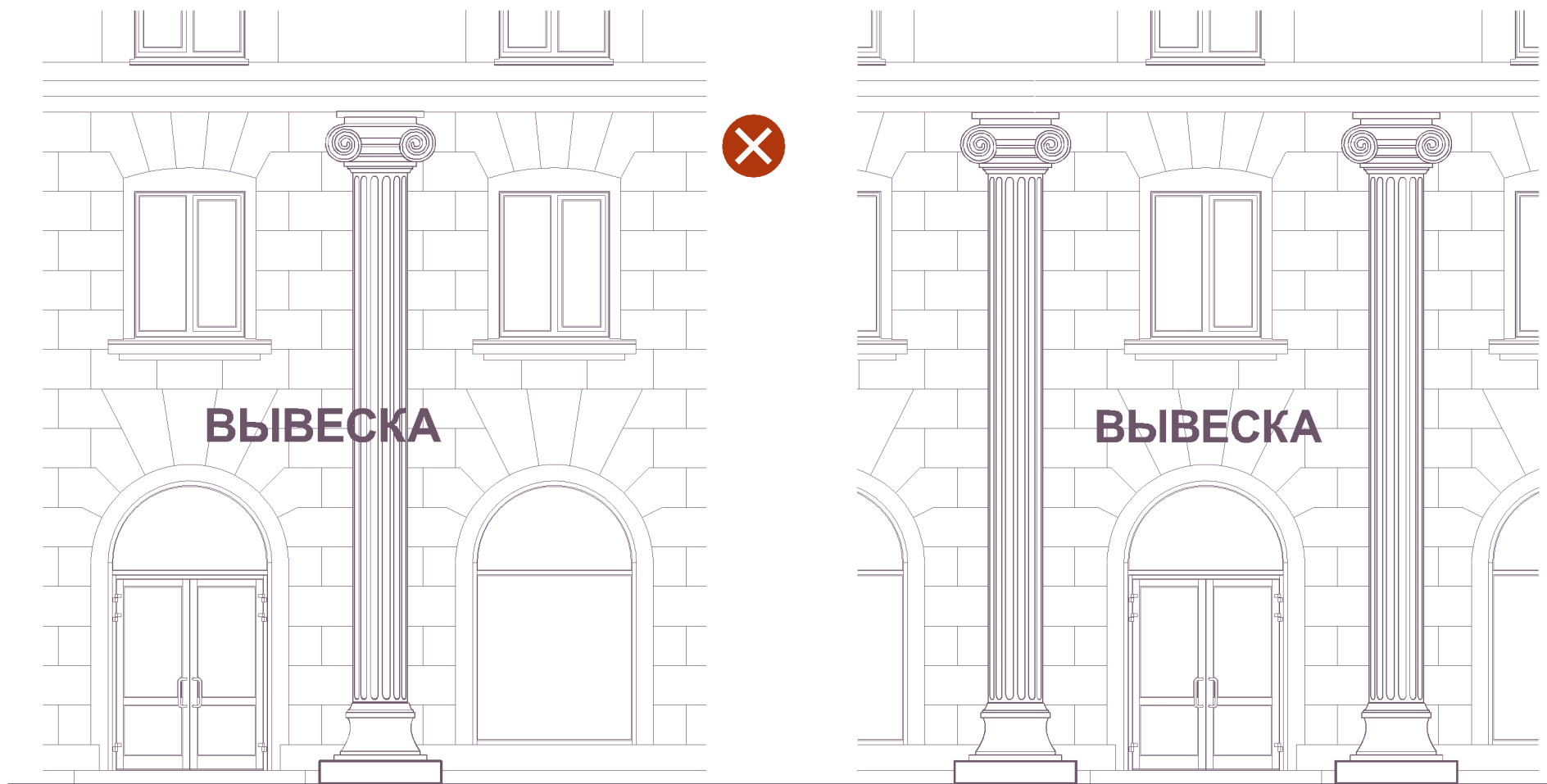

Рисунок 7.

РАЗМЕЩЕНИЕ ВЫВЕСОК

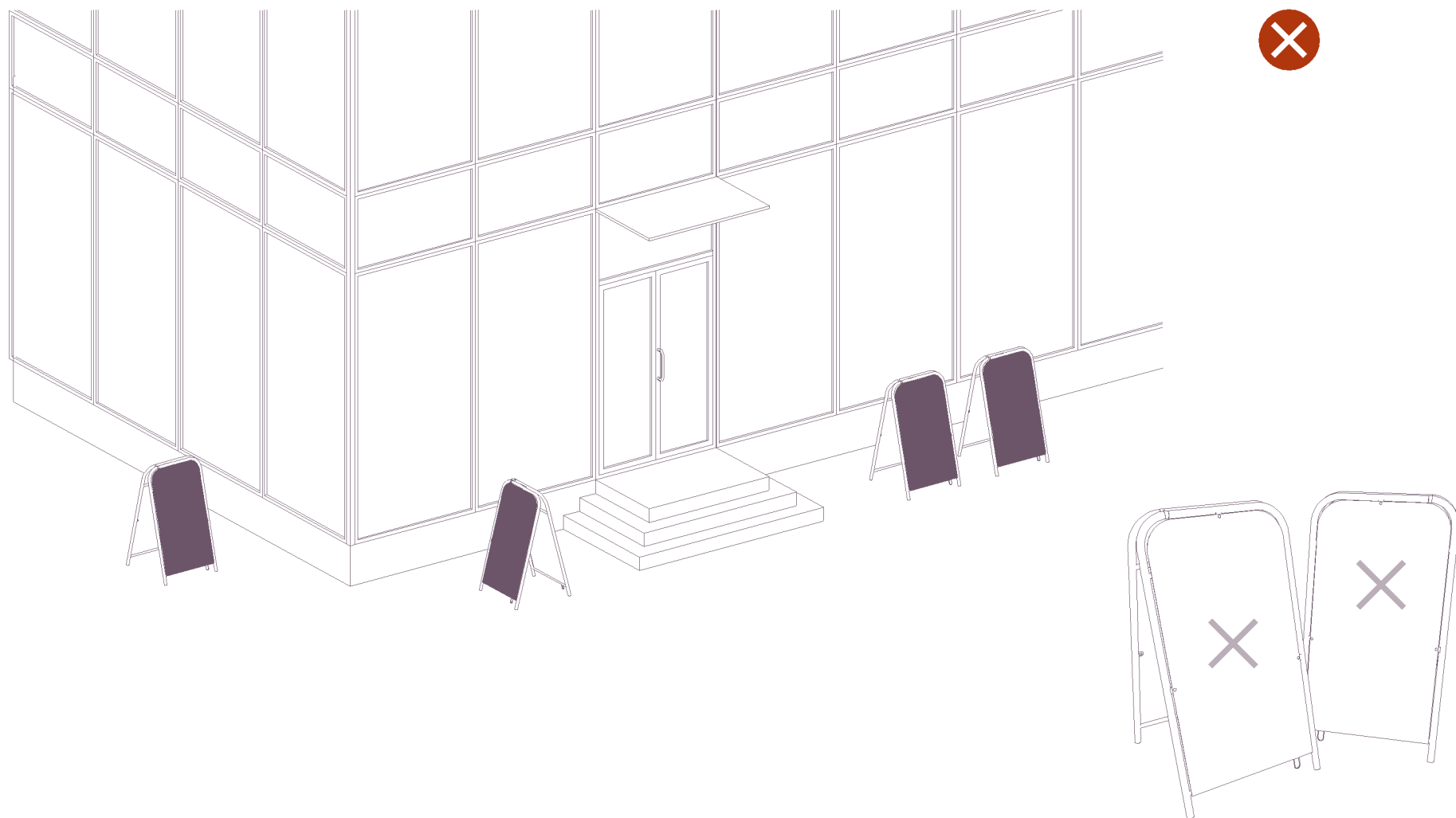
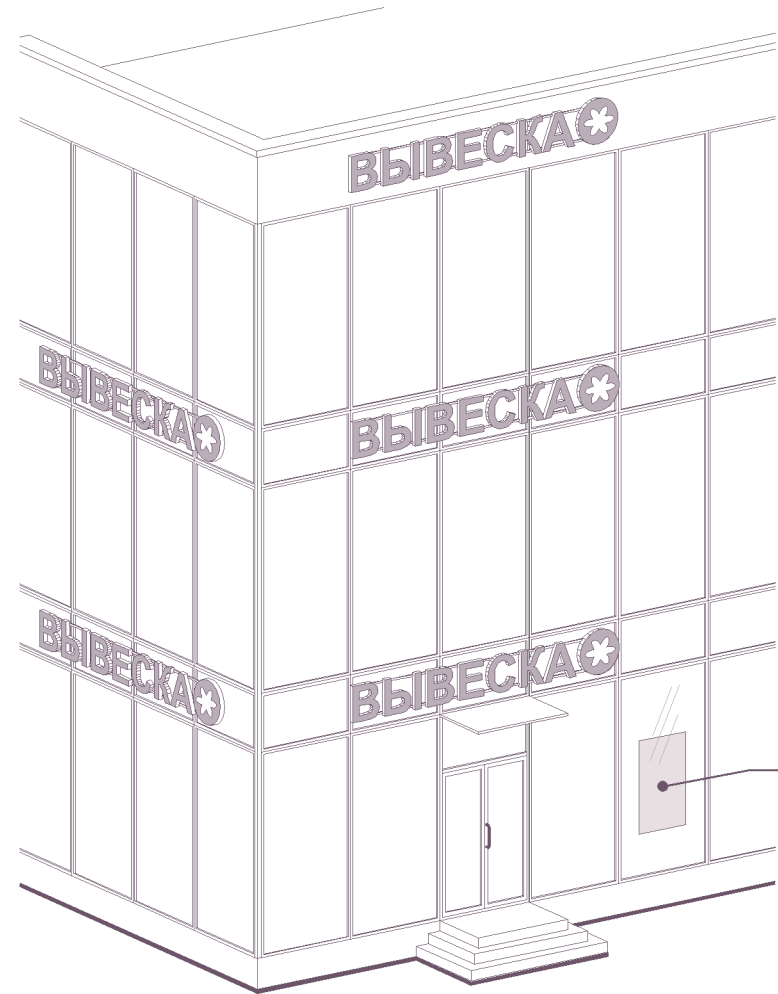

витринная
вывеска

с внутренней
стороны
витрины

Рисунок 8.

РАЗМЕЩЕНИЕ ВЫВЕСОК



Рисунок 9.

ПОДСВЕТКА ВЫВЕСОК

ВНУТРЕННЯЯ



КОНТР-АЖУРНАЯ



Рисунок 10.

РАЗМЕЩЕНИЕ ВЫВЕСОК

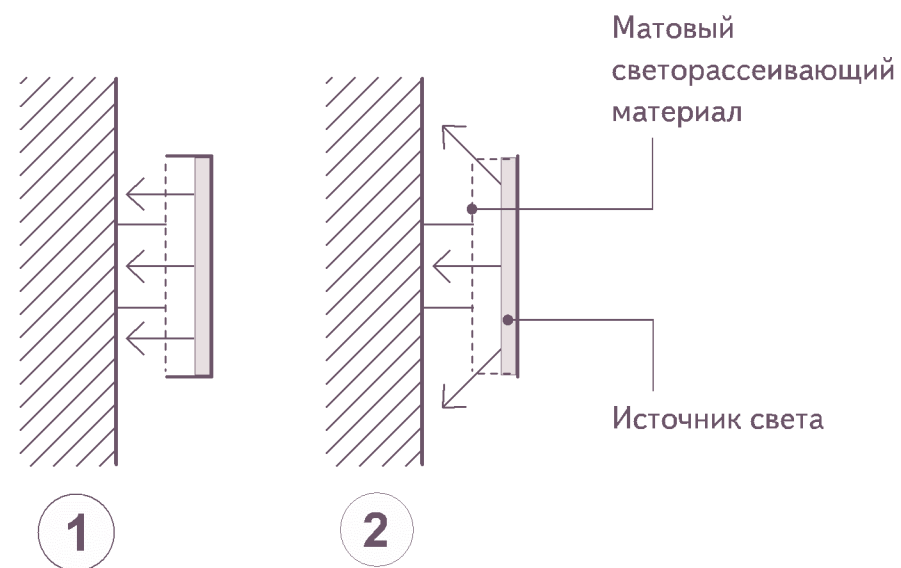
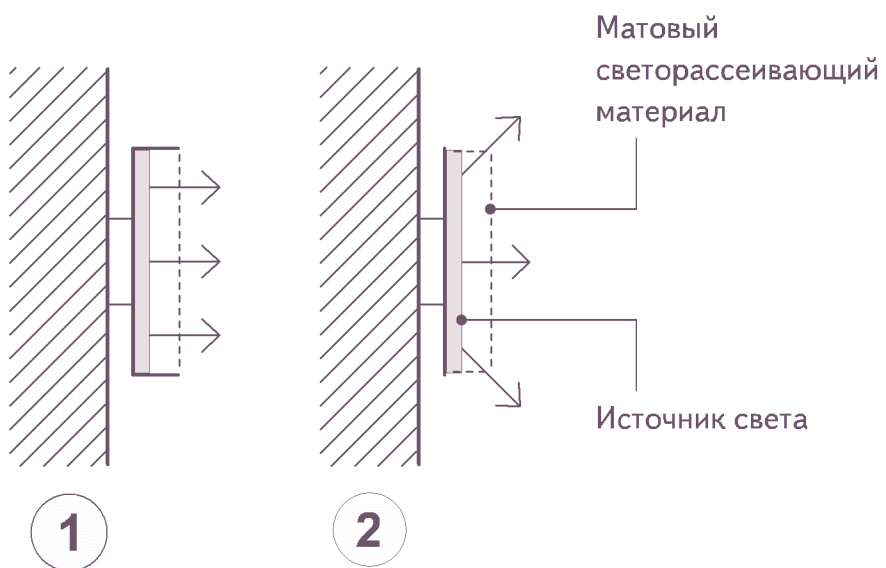
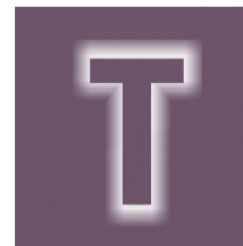

Рисунок 11.

РАЗМЕЩЕНИЕ ВЫВЕСОК

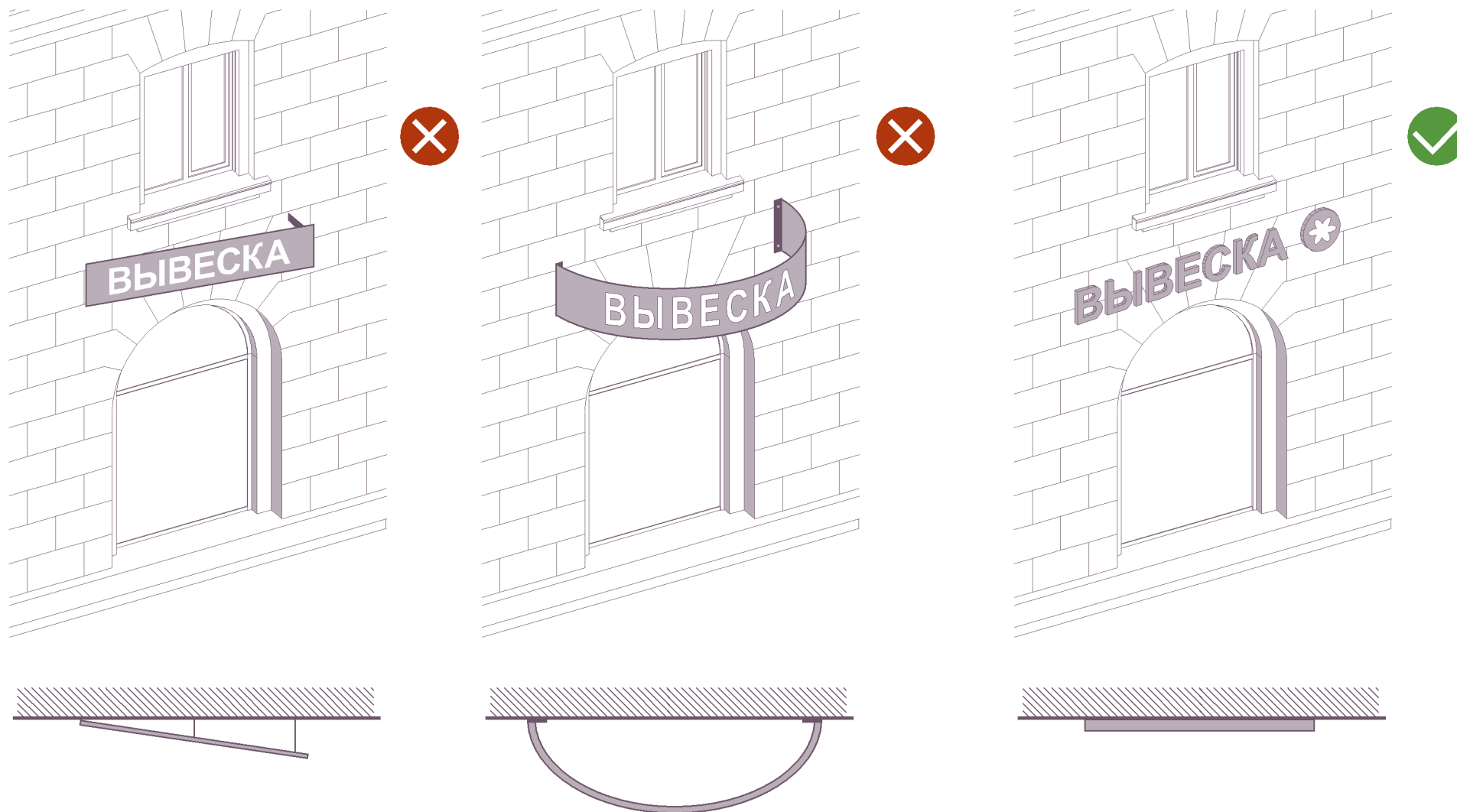

Рисунок 12.

РАЗМЕЩЕНИЕ ВЫВЕСОК

Жилые дома
Размещение на фасаде/фризе

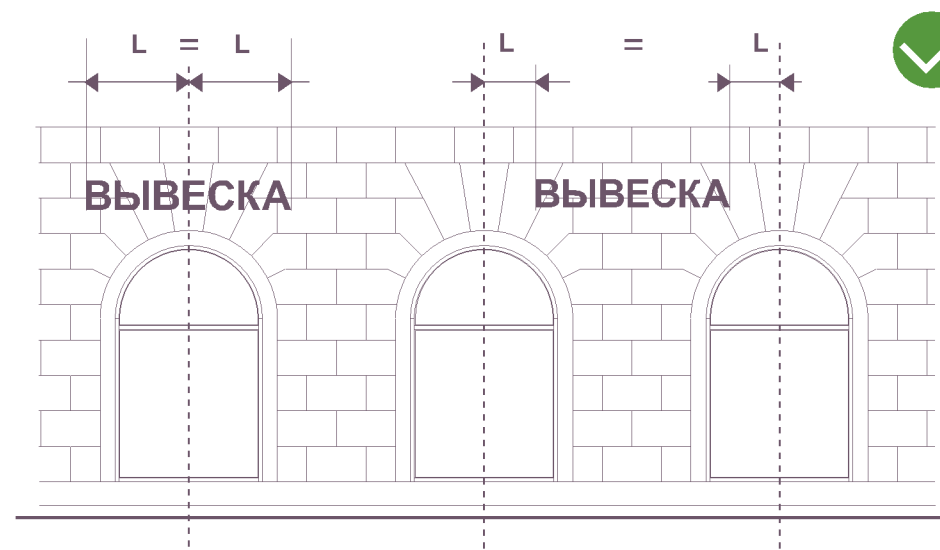
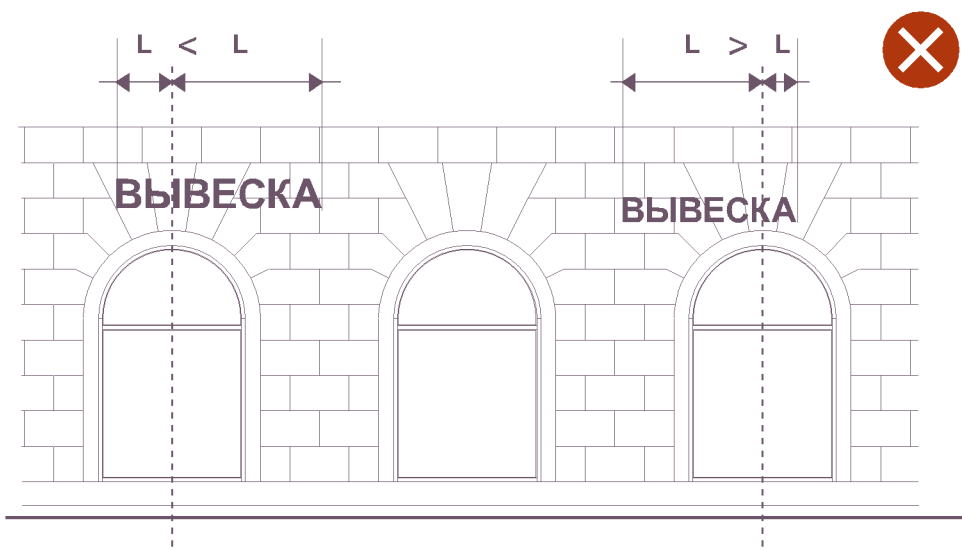
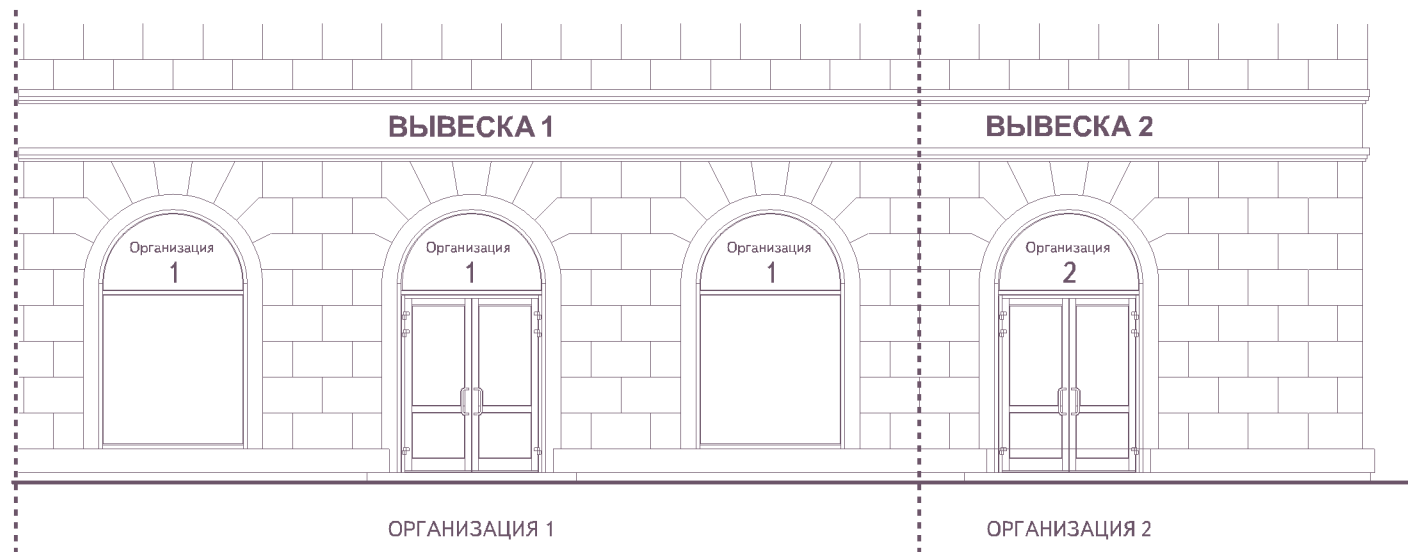
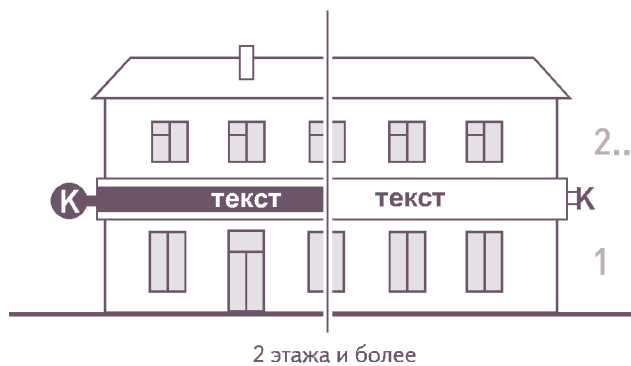
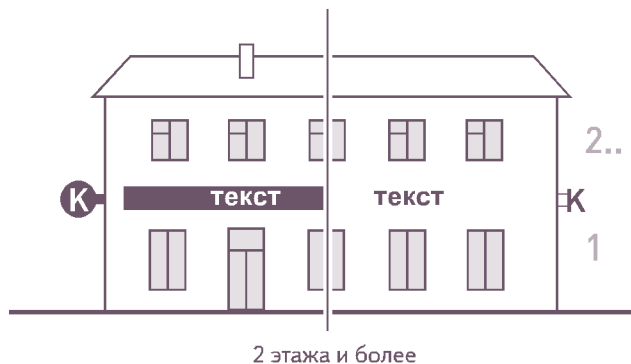

Торговые, административные и промышленные здания, строения, сооружения
Размещение на фасаде/фризе

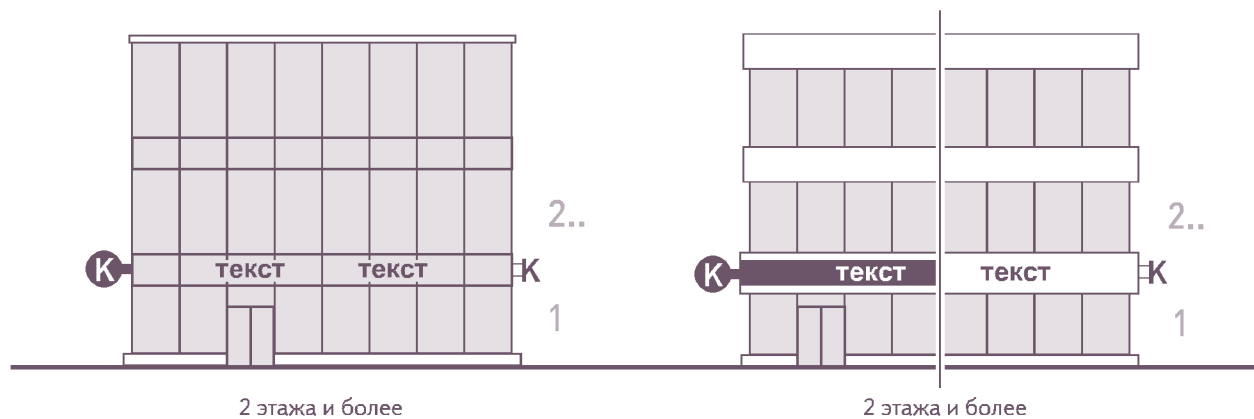
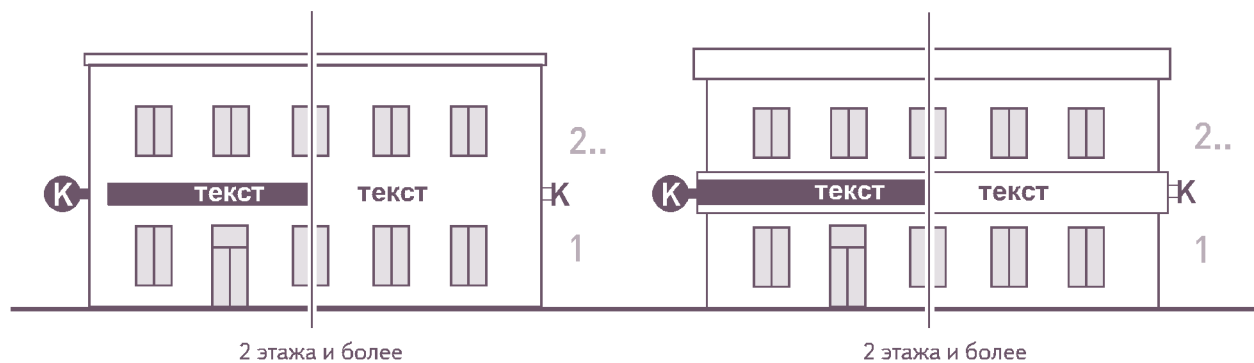

Торговые, административные и промышленные здания, строения, сооружения, жилые дома, высотой два надземных этажа и более, первые этажи которых заняты нежилыми помещениями, расположенными в габаритах здания.

Рисунок 13.

РАЗМЕЩЕНИЕ ВЫВЕСОК

Жилые дома
Размещение на фасаде/фризе

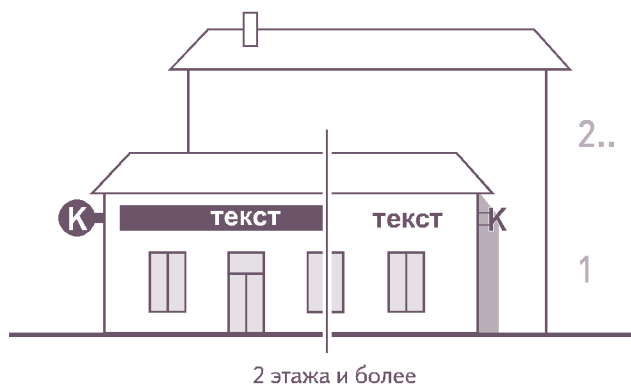

Торговые, административные и промышленные здания, строения, сооружения
Размещение на фасаде/фризе

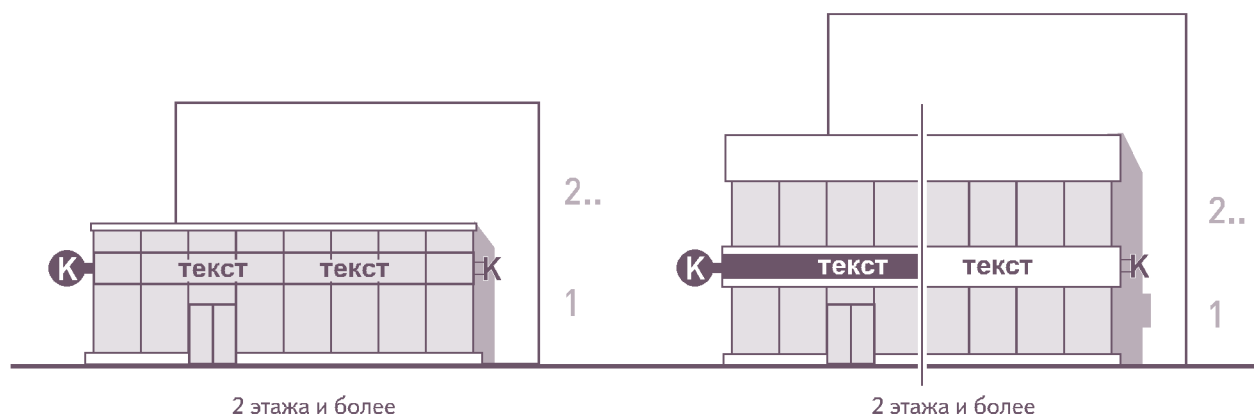
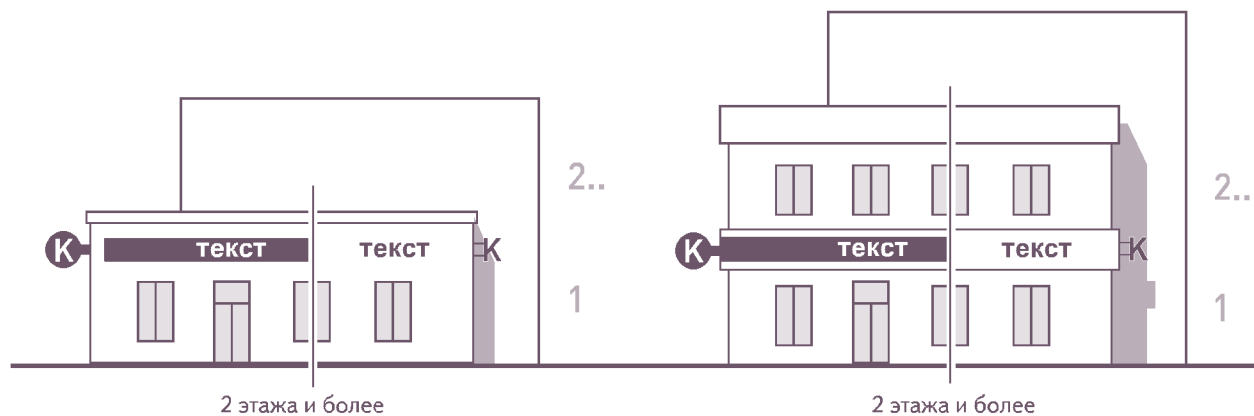

Торговые, административные и промышленные здания, строения, сооружения, жилые дома, высотой два надземных этажа и более, первые этажи которых заняты встроенно-пристроенными нежилыми помещениями, вынесенными за пределы габаритов здания.

Рисунок 14.

РАЗМЕЩЕНИЕ ВЫВЕСОК

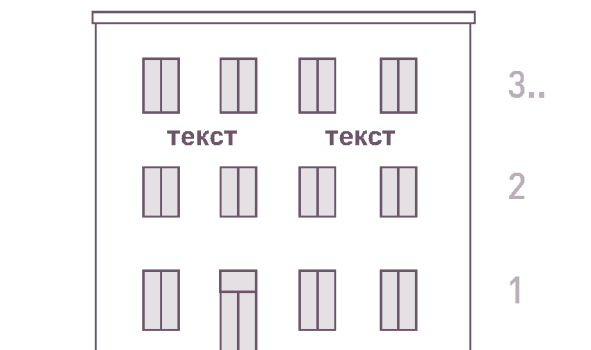

3 этажа и более

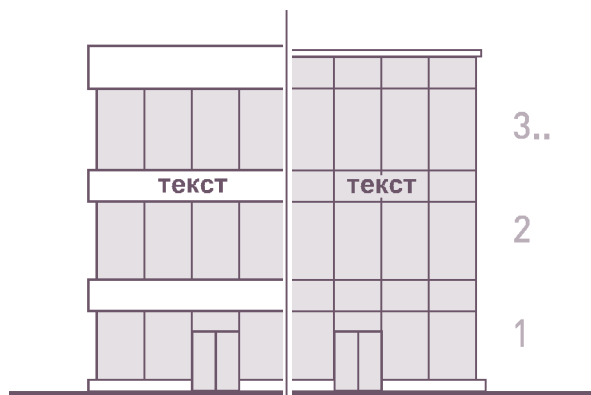

3 этажа и более

Торговые, административные и промышленные здания, строения, сооружения, высотой три надземных этажа и более.

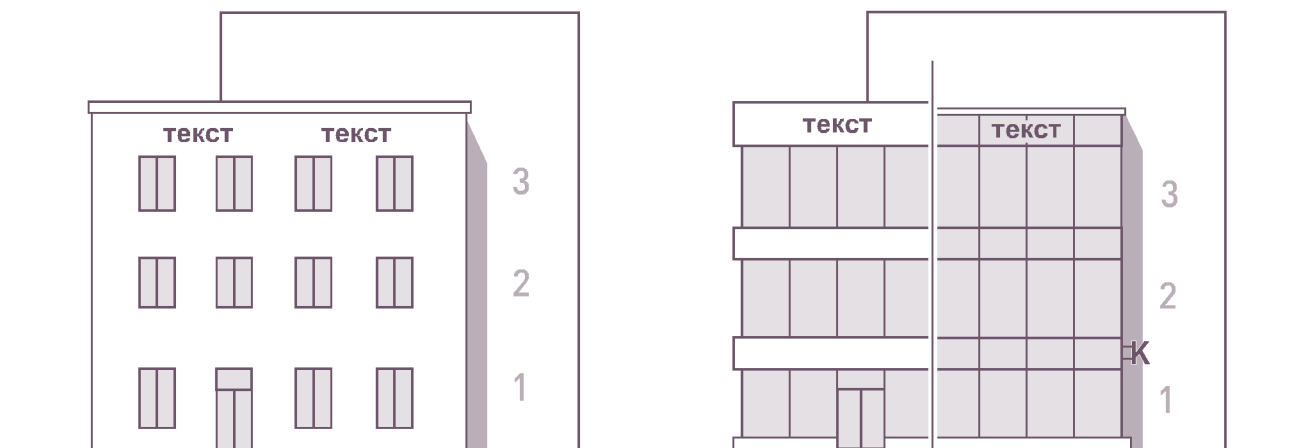

3 этажа (встроенно-пристроенные)

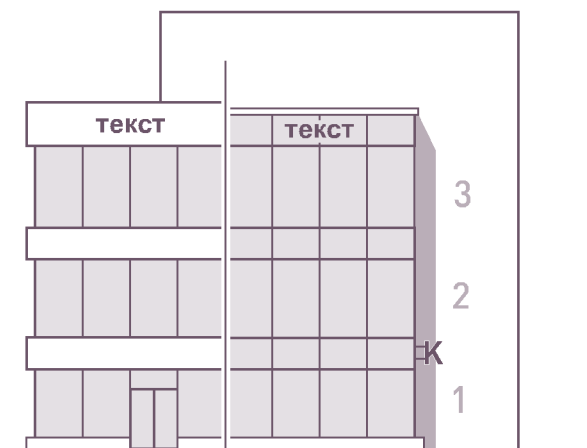

3 этажа (встроенно-пристроенные)

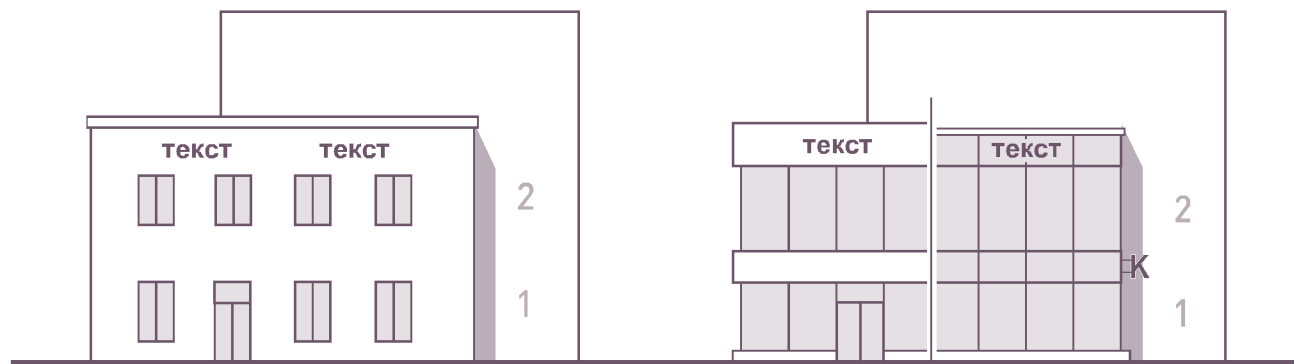

2 этажа (встроенно-пристроенные)

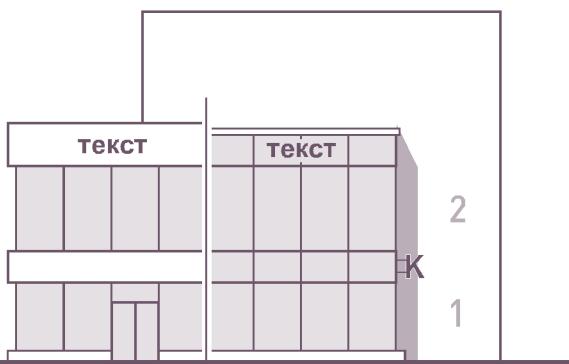

2 этажа (встроенно-пристроенные)

Торговые, административные и промышленные здания, строения, сооружения с вынесенными за пределы габаритов здания двух-, трехэтажными встроенно-пристроенными нежилыми помещениями.

Рисунок 15.

РАЗМЕЩЕНИЕ ВЫВЕСОК

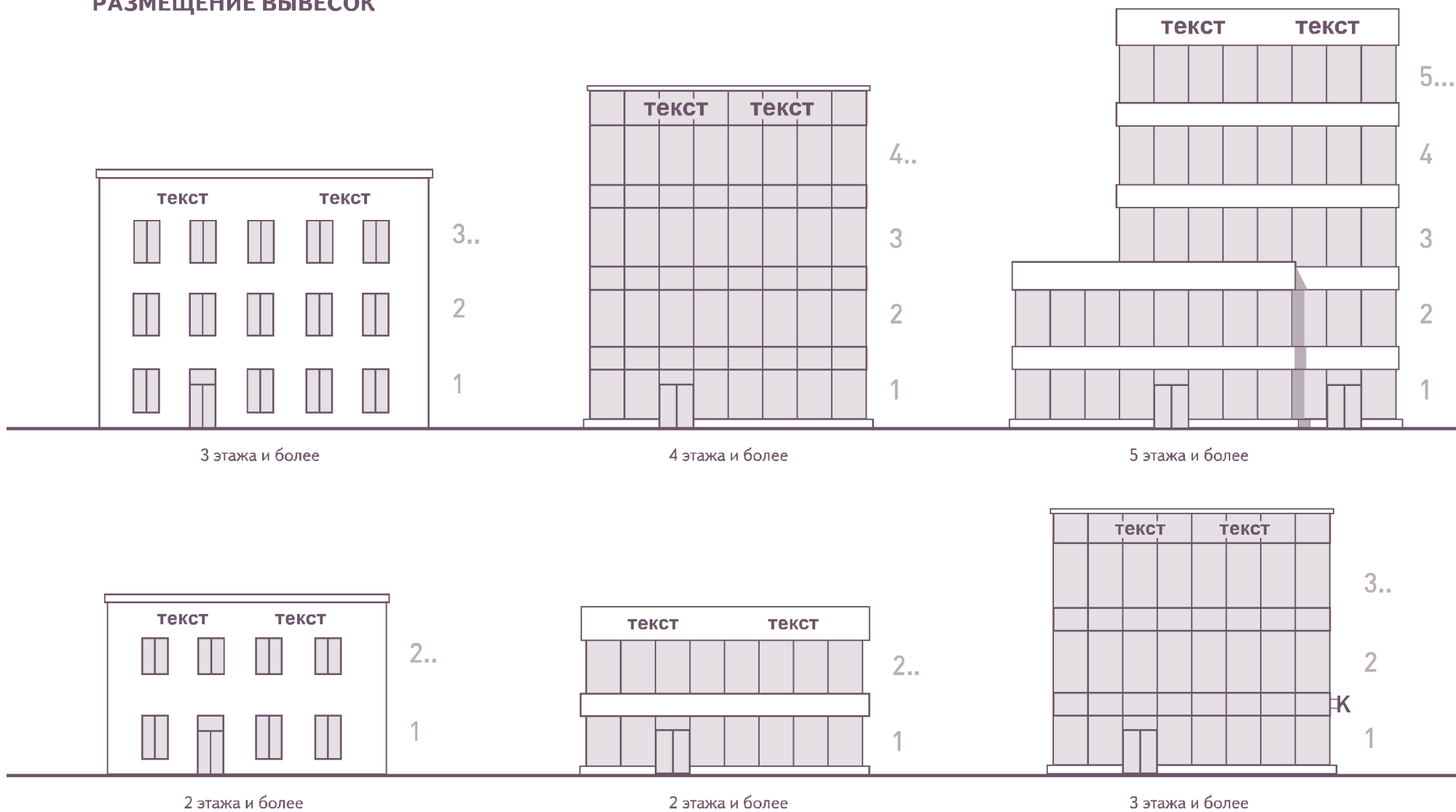

Торговые, административные и промышленные здания, строения, сооружения.

Рисунок 16.

РАЗМЕЩЕНИЕ ВЫВЕСОК

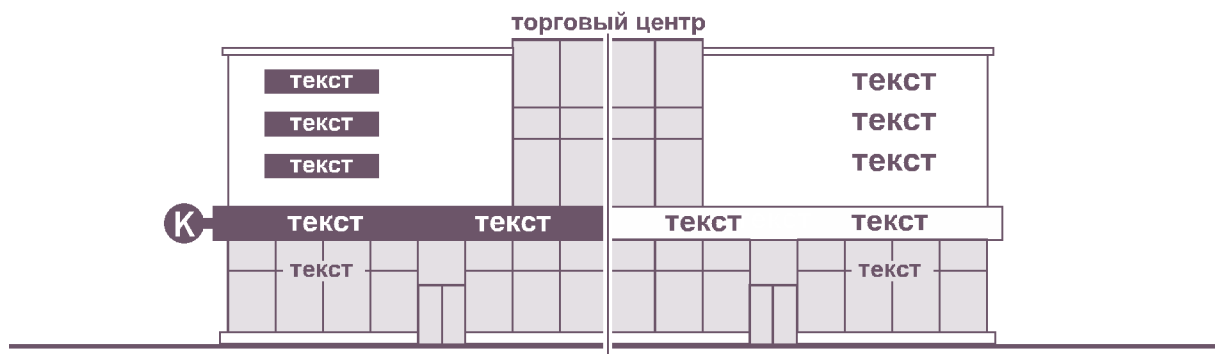

Здания торговых центров и торгово-развлекательных центров (комплексов) общей площадью свыше 5 тыс. кв. м., спортивные и спортивно-зрелищные здания и сооружения.

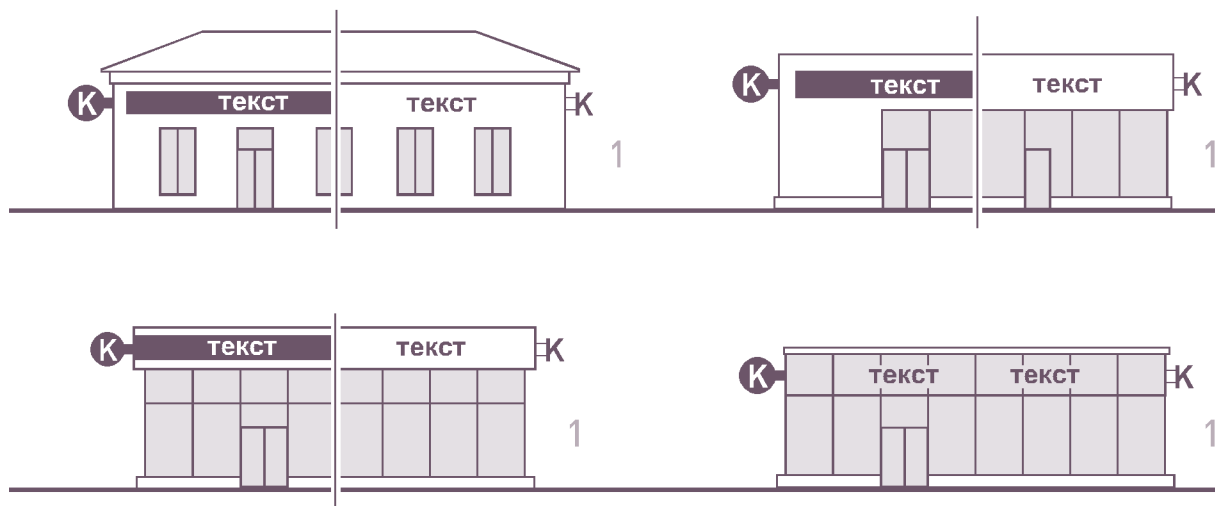

Одноэтажные здания, строения, сооружения.

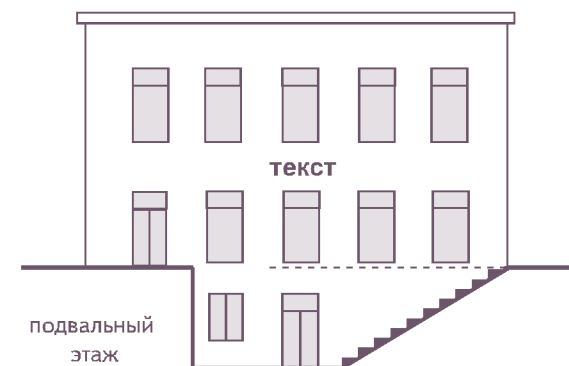
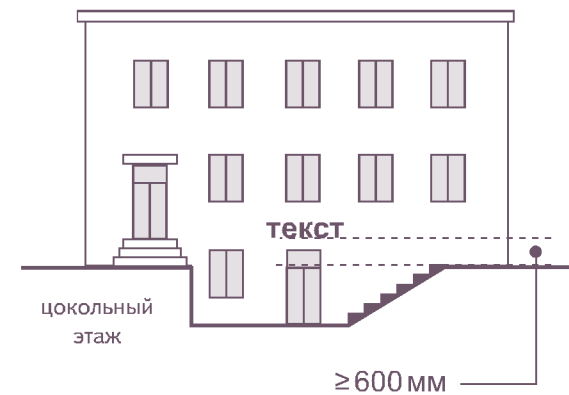

Здания, строения, сооружения с подвальным или цокольным этажом.

Рисунок 17.

РАЗМЕЩЕНИЕ ВЫВЕСОК

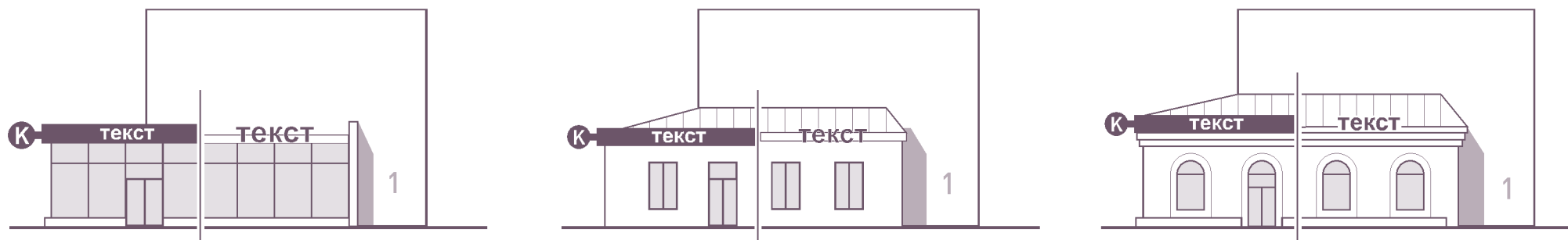

Одноэтажные встроенно-пристроенные помещения, вынесенные за пределы габаритов здания.

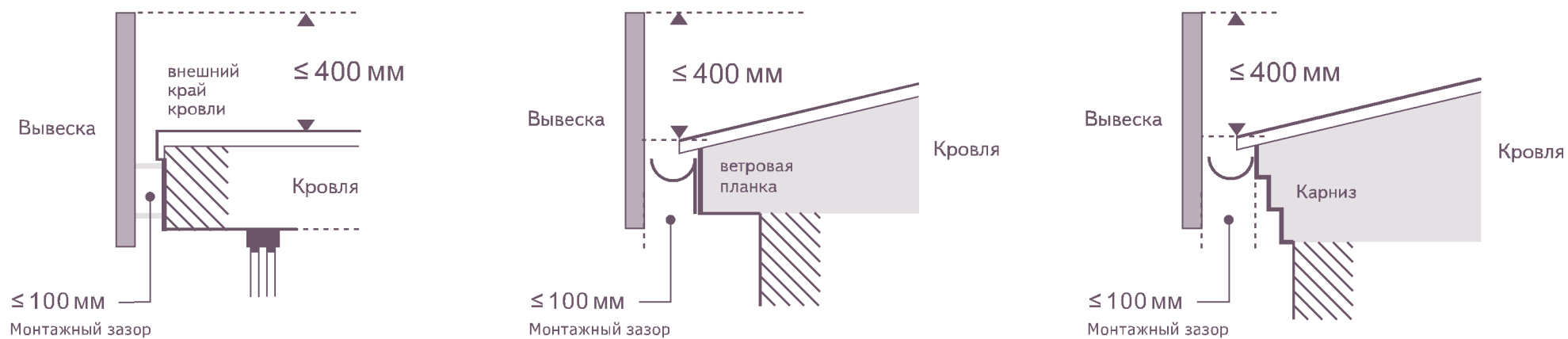

Горизонтальный карниз кровли (внешний край, ветровая планка) одноэтажных встроенно-пристроенных помещений, вынесенных за пределы габаритов здания.

Рисунок 18.

РАЗМЕЩЕНИЕ ВЫВЕСОК



Рисунок 19.

ФАСАДНЫЕ ВЫВЕСКИ

ОТДЕЛЬНЫЕ БУКВЫ В ОДНУ СТРОКУ

Прописные буквы

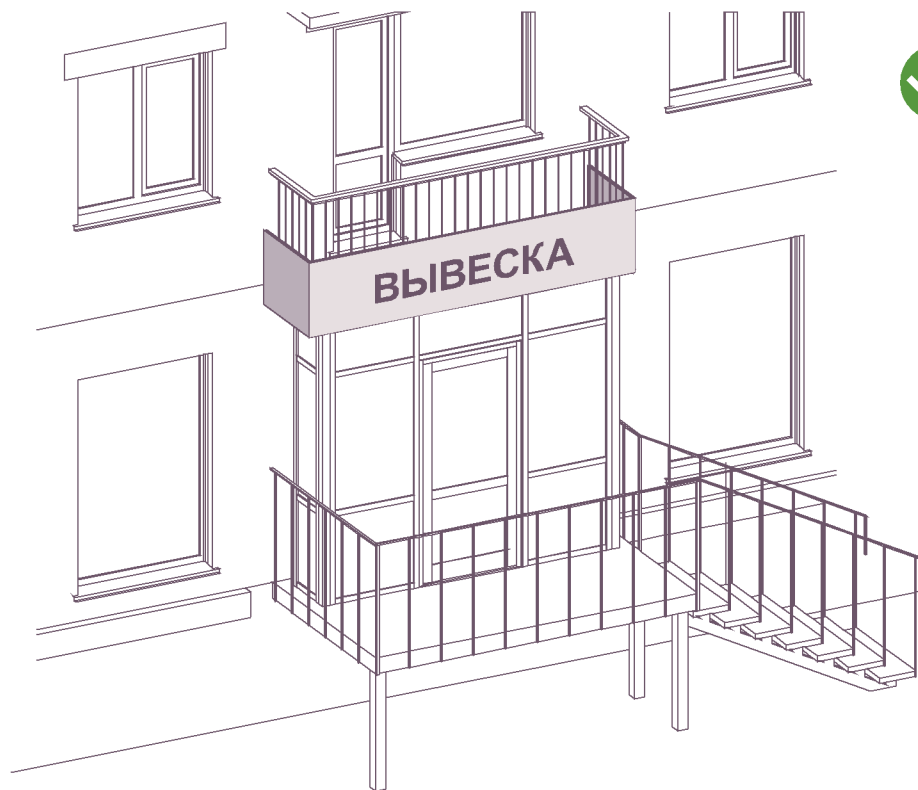
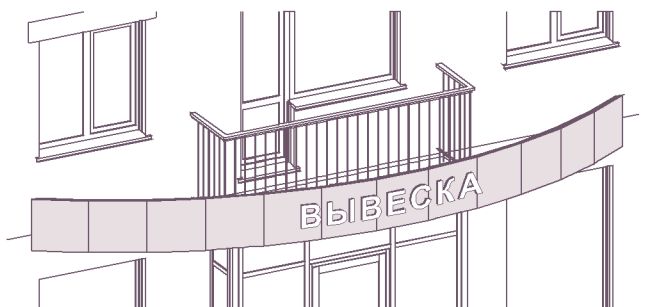
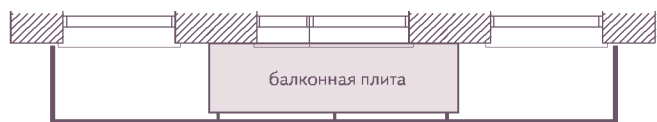

Строчные буквы



ОТДЕЛЬНЫЕ БУКВЫ В ДВЕ СТРОКИ

Прописные буквы

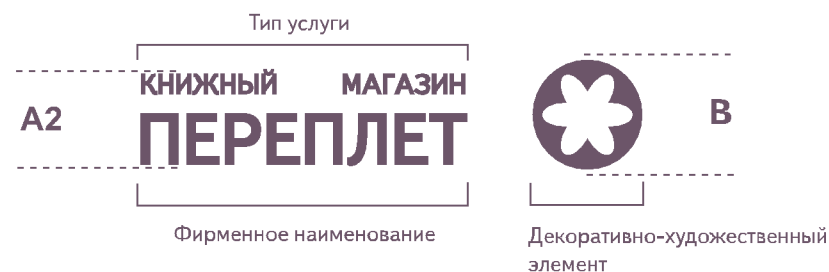

A1	A2	B
500	600	750
3000*	3000*	3000*
1800**	1800**	2300**
350***	350***	400***

* При размещении конструкций на зданиях, строениях, сооружениях, предусмотренных абзацем первым пункта 2.8 архитектурно-художественного регламента размещения информационных и рекламных конструкций в городе Новосибирске, утвержденного постановлением мэрии города Новосибирска от 29.10.2019 № 3979.

** При размещении между верхней линией окон верхнего этажа (уровнем плит перекрытия верхнего этажа для участков фасадов со сплошным остеклением) и крышей (карнизом) нежилых зданий, высотой четыре и более надземных этажей.

*** При размещении конструкций на нестационарных объектах.

Рисунок 20.

ФАСАДНЫЕ ВЫВЕСКИ

КОМПОЗИЦИЯ ИЗ ОТДЕЛЬНЫХ ОБЪЕМНЫХ БУКВ, ЦИФР, СИМВОЛОВ, ДЕКОРАТИВНО-ХУДОЖЕСТВЕННЫХ ЭЛЕМЕНТОВ

Вывеска без подложки
в одну строку



Вывеска без подложки
в две строки



Максимальные размеры (мм)

Ш	В				Г	
●	500	3000*	1800**	350***	30 - 85	В ОДНУ СТРОКУ
●	600	3000*	1800**	350***	30 - 85	В ДВЕ СТРОКИ

* При размещении конструкций на зданиях, строениях, сооружениях, предусмотренных абзацем первым пункта 2.8 архитектурно-художественного регламента размещения информационных и рекламных конструкций в городе Новосибирске, утвержденного постановлением мэрии города Новосибирска от 29. 10.2019 № 3979.

** При размещении между верхней линией окон верхнего этажа (уровнем плит перекрытия верхнего этажа для участков фасадов со сплошным остеклением) и крышей (карнизом) нежилых зданий, высотой четыре и более надземных этажей.

*** При размещении конструкций на нестационарных объектах.

ФАСАДНЫЕ ВЫВЕСКИ

КОМПОЗИЦИЯ ИЗ ОТДЕЛЬНЫХ ОБЪЕМНЫХ БУКВ, ЦИФР, СИМВОЛОВ, ДЕКОРАТИВНО-ХУДОЖЕСТВЕННЫХ ЭЛЕМЕНТОВ

Вывеска без подложки

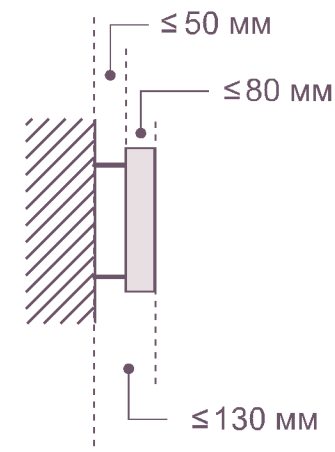

A1	A2	B
500	600	750
3000*	3000*	3000*
1800**	1800**	2300**
350***	350***	400***

* При размещении конструкций на зданиях, строениях, сооружениях, предусмотренных абзацем первым пункта 2.8 архитектурно-художественного регламента размещения информационных и рекламных конструкций в городе Новосибирске, утвержденного постановлением мэрии города Новосибирска от 29.10.2019 № 3979.

** При размещении между верхней линией окон верхнего этажа (уровнем плит перекрытия верхнего этажа для участков фасадов со сплошным остеклением) и крышей (карнизом) нежилых зданий, высотой четыре и более надземных этажей.

*** При размещении конструкций на нестационарных объектах.

Рисунок 22.

ФАСАДНЫЕ ВЫВЕСКИ

КОМПОЗИЦИЯ ИЗ ОТДЕЛЬНЫХ БУКВ, ЦИФР, СИМВОЛОВ, ДЕКОРАТИВНО-ХУДОЖЕСТВЕННЫХ ЭЛЕМЕНТОВ, РАЗМЕЩЕННЫХ НА ОБЩЕЙ ПОДЛОЖКЕ

Вывеска на подложке



Максимальные размеры (мм)

Ш	В			В ₂	Г ₁	Г ₂
●	700	3000*	500**	70% В	10 - 100	30 - 50

* При размещении конструкций на зданиях, строениях, сооружениях, предусмотренных абзацем первым пункта 2.8 архитектурно-художественного регламента размещения информационных и рекламных конструкций в городе Новосибирске, утвержденного постановлением мэрии города Новосибирска от 29.10.2019 № 3979.

** При размещении конструкций на нестационарных объектах.

ФАСАДНЫЕ ВЫВЕСКИ

КОМПОЗИЦИЯ ИЗ ОТДЕЛЬНЫХ БУКВ, ЦИФР, СИМВОЛОВ, ДЕКОРАТИВНО-ХУДОЖЕСТВЕННЫХ ЭЛЕМЕНТОВ, РАЗМЕЩЕННЫХ НА ОБЩЕЙ ПОДЛОЖКЕ

Вывеска на подложке



Максимальные размеры (мм)

В			В₂
700	3000*	500**	70% В

* При размещении конструкций на зданиях, строениях, сооружениях, предусмотренных абзацем первым пункта 2.8 архитектурно-художественного регламента размещения информационных и рекламных конструкций в городе Новосибирске, утвержденного постановлением мэрии города Новосибирска от 29.10.2019 № 3979.

** При размещении конструкций на нестационарных объектах.

Рисунок 24.

ФАСАДНЫЕ ВЫВЕСКИ

СВЕТОВОЙ КОРОБ ПРОСТОЙ ФОРМЫ

Прямоугольный короб

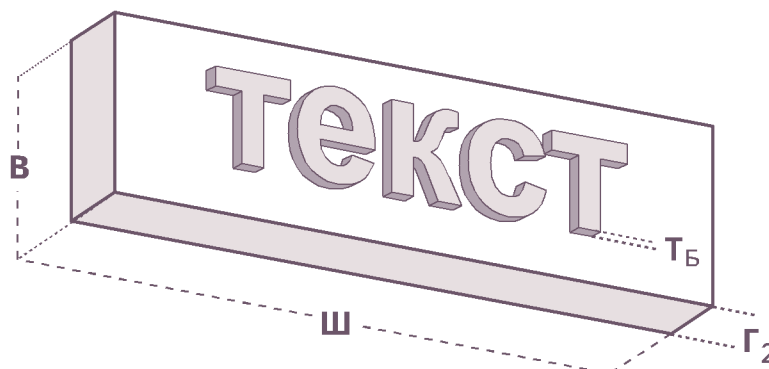
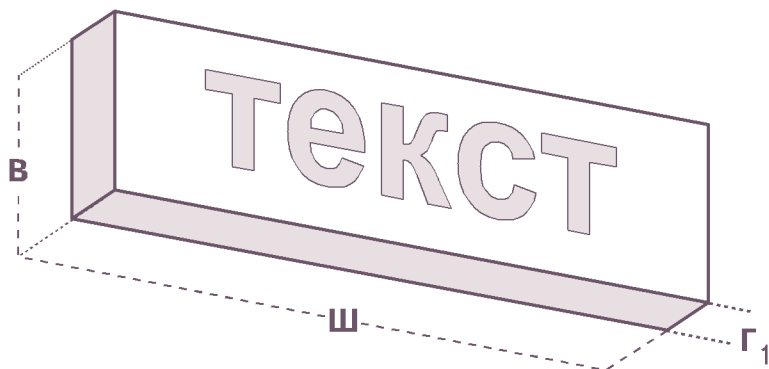

СВЕТОВОЙ КОРОБ СЛОЖНОЙ ФОРМЫ

Фигурный короб



Максимальные размеры (мм)

Ш	В		Г ₁	Г ₂	Т _Б	
	● *	500**				
●	700	● *	70-180			ПРЯМОУГОЛЬНЫЙ КОРОБ
		500**		70-120	60	
●	700	● *			70-100	ФИГУРНЫЙ КОРОБ
$S \leq 50m^2 *$						

* При размещении конструкций на зданиях, строениях, сооружениях, предусмотренных абзацем первым пункта 2.8 архитектурно-художественного регламента размещения информационных и рекламных конструкций в городе Новосибирске, утвержденного постановлением мэрии города Новосибирска от 29.10.2019 № 3979.

** При размещении конструкций на нестационарных объектах.

ФАСАДНЫЕ ВЫВЕСКИ

СВЕТОВОЙ КОРОБ
ПРОСТОЙ ФОРМЫ

Прямоугольный короб



Максимальные размеры (мм)

B		B ₂	
700	●*	500**	70% B
$S \leq 50m^2$ *			

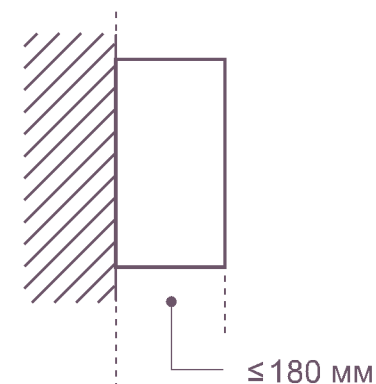

СВЕТОВОЙ КОРОБ
СЛОЖНОЙ ФОРМЫ

Фигурный короб



Максимальные размеры (мм)

B	
700	●*
$S \leq 50m^2$ *	

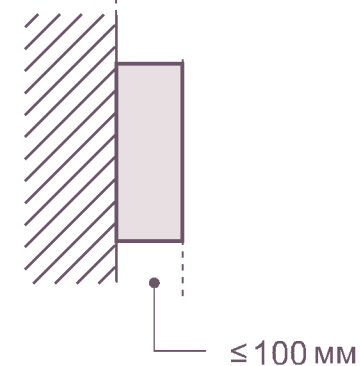

* При размещении конструкций на зданиях, строениях, сооружениях, предусмотренных абзацем первым пункта 2.8 архитектурно-художественного регламента размещения информационных и рекламных конструкций в городе Новосибирске, утвержденного постановлением мэрии города Новосибирска от 29.10.2019 № 3979.

** При размещении конструкций на нестационарных объектах.

Рисунок 26.

ВЫВЕСКИ НА ФРИЗЕ

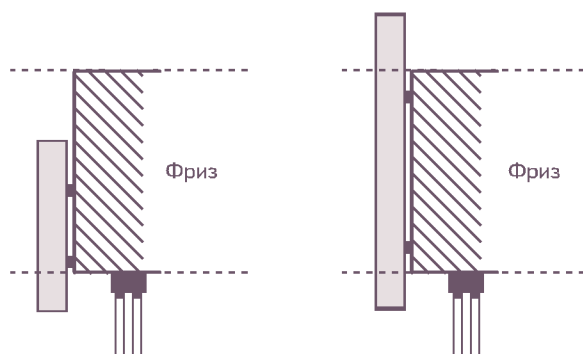
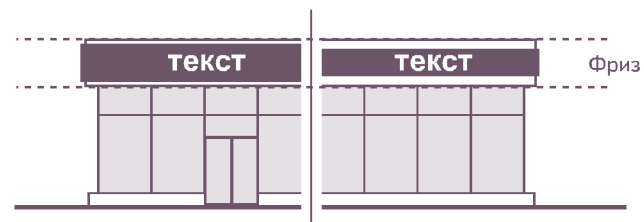
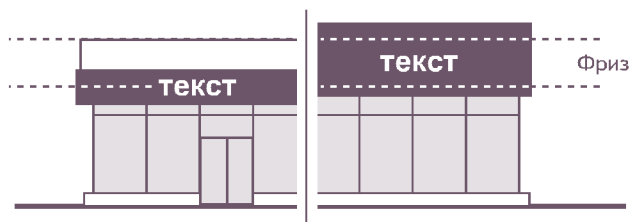
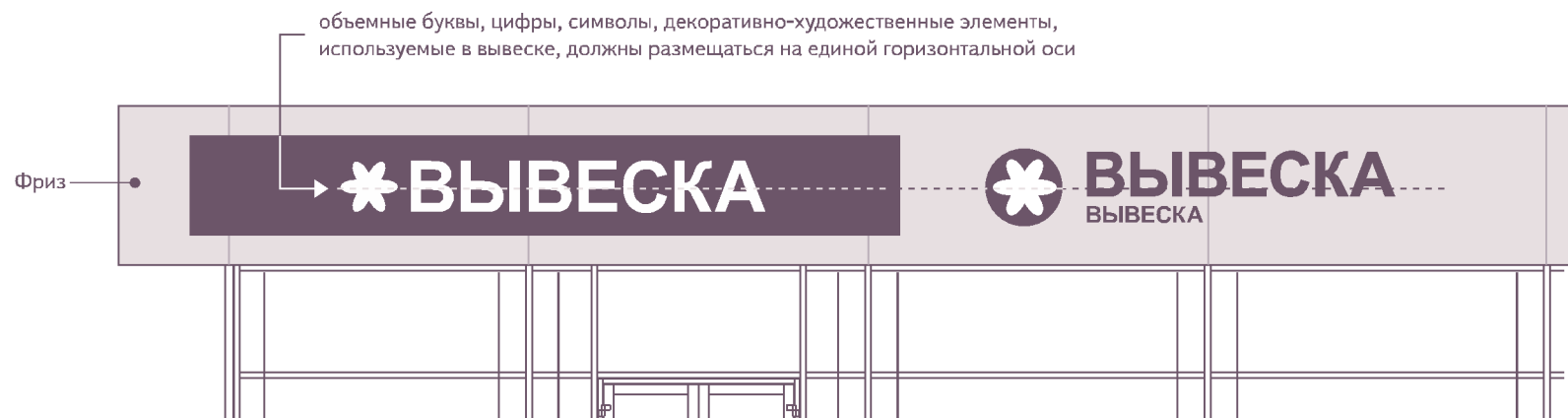

вывеска выходит
за границы фриза

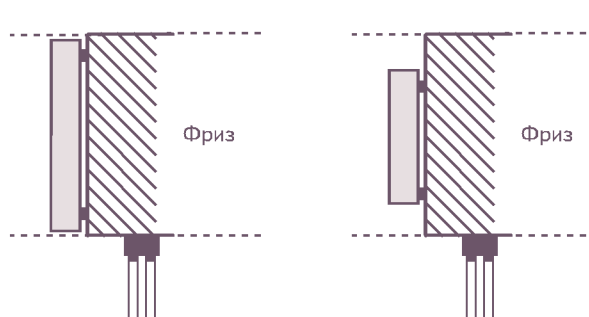

вывеска в
границах фриза

Рисунок 27.

ВЫВЕСКИ НА КОЗЫРЬКЕ



Рисунок 28.

ВЫВЕСКИ НА КОЗЫРЬКЕ

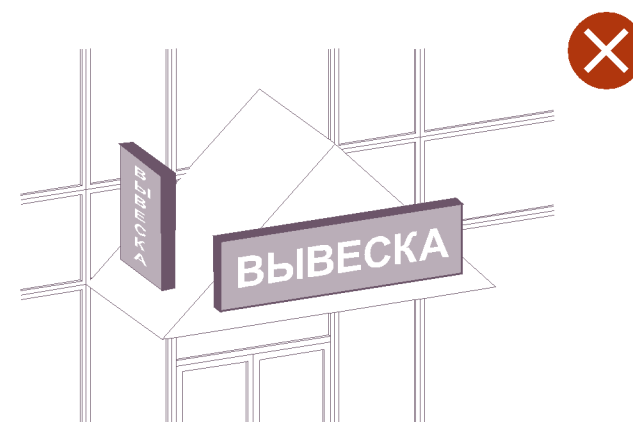
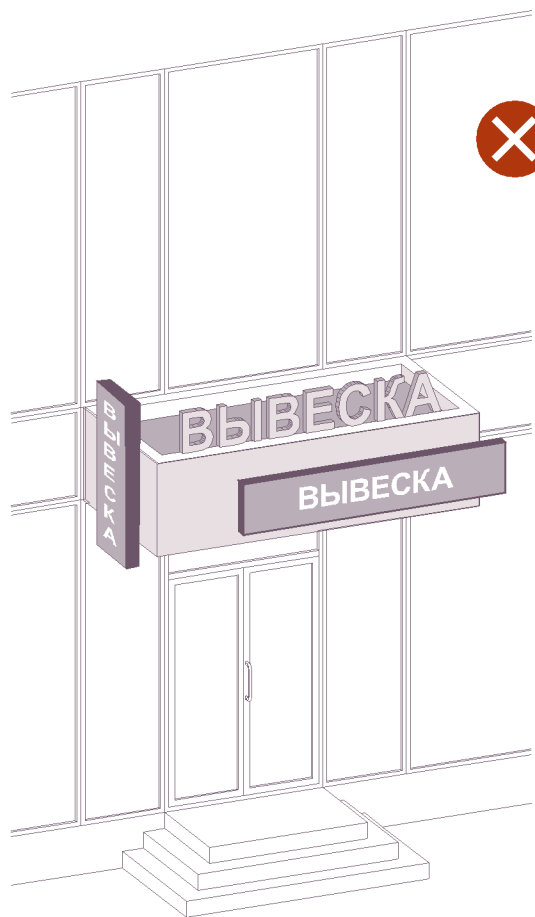

Рисунок 29.

ТАБЛИЧКИ

в виде
самостоятельной вывески

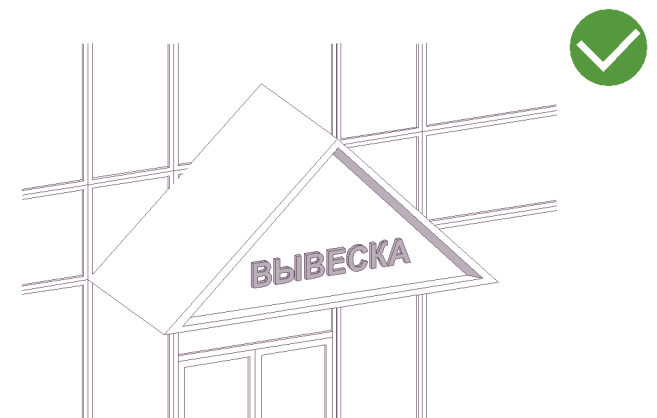
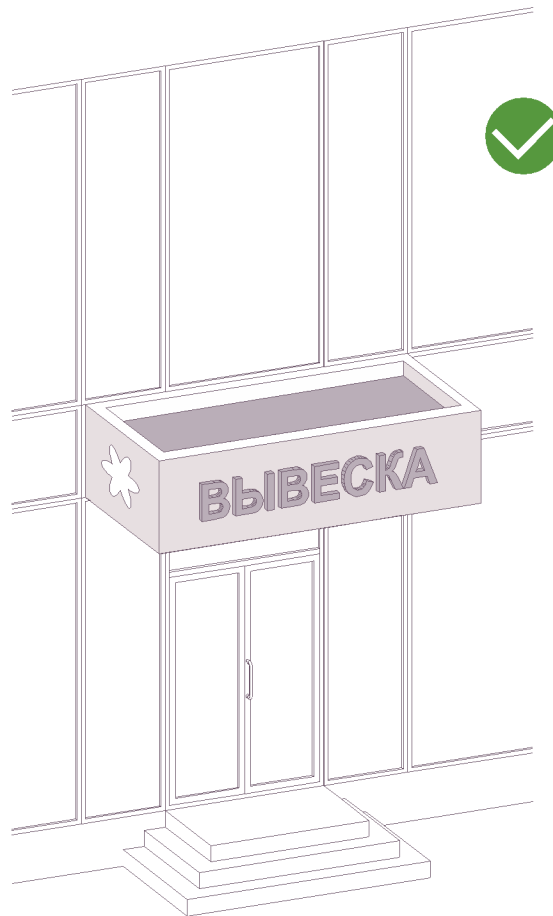
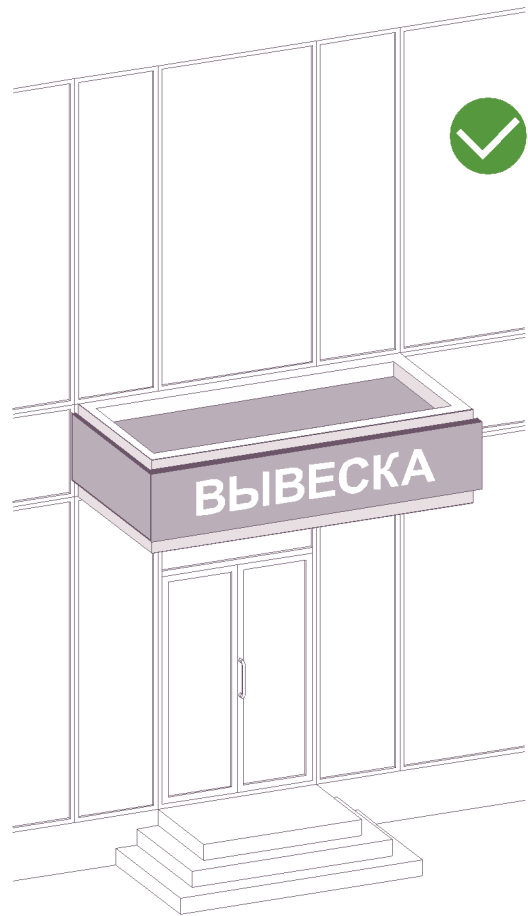
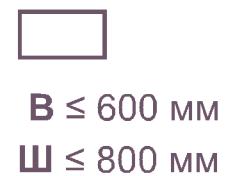
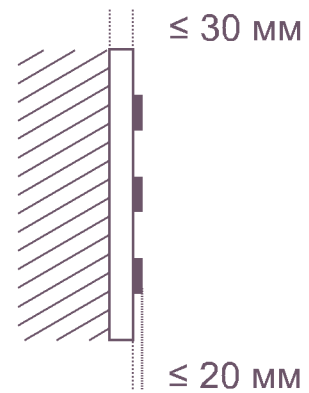
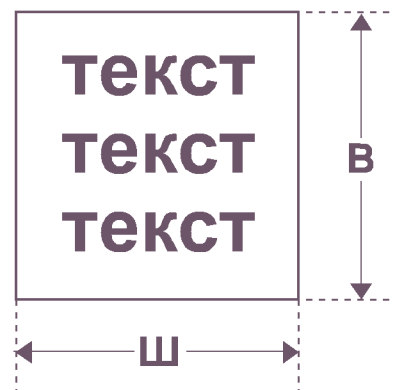

в виде
информационного блока



Рисунок 30.

ТАБЛИЧКИ

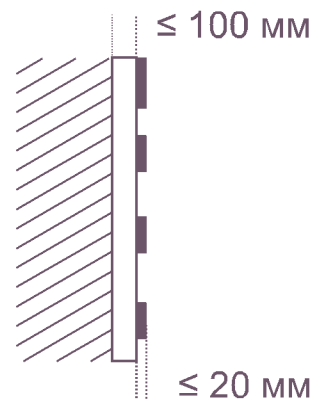
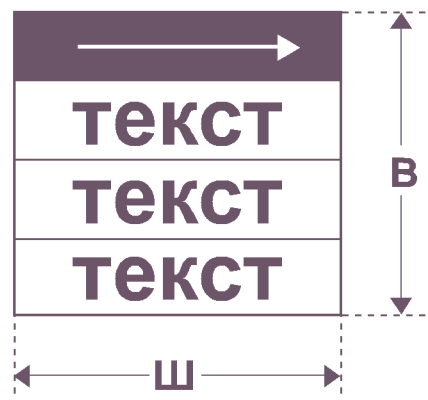

Рисунок 31.

ТАБЛИЧКИ

Плоская

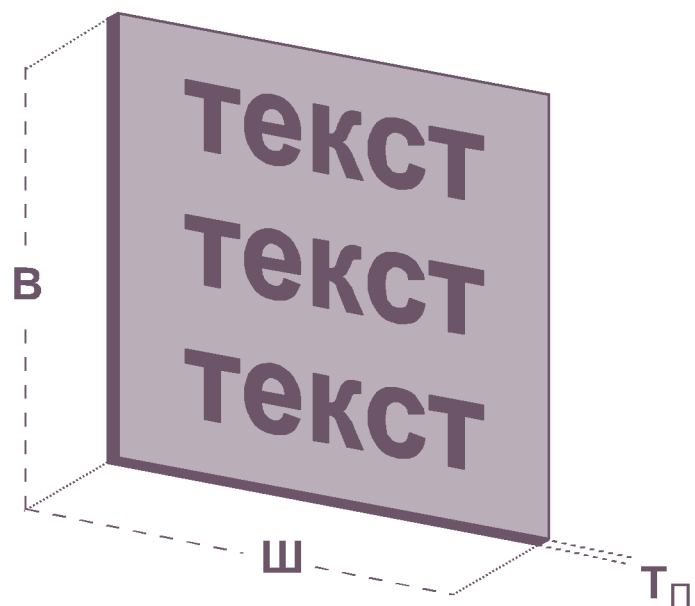

Объемная

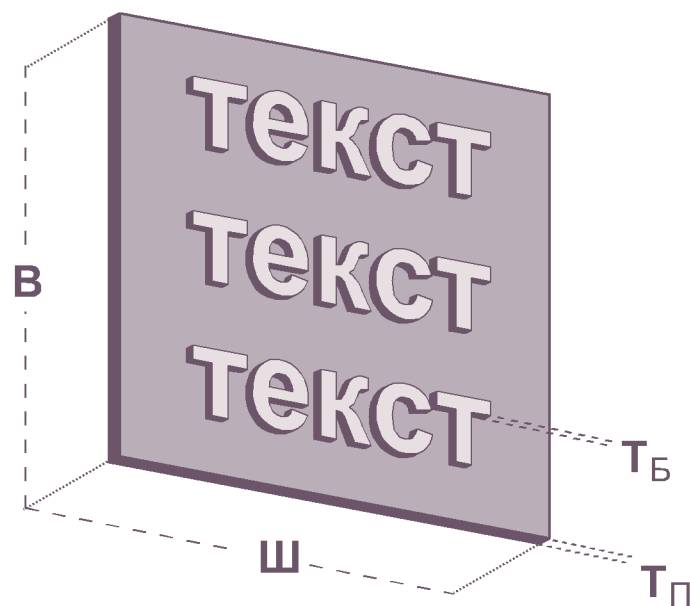

Максимальные размеры (мм)

Ш	В	Т _б	Т _п
800	600	20	30

ТАБЛИЧКИ



Рисунок 33.

ТАБЛИЧКИ



Рисунок 34.

КОНСОЛЬНЫЕ ВЫВЕСКИ



Рисунок 35.

КОНСОЛЬНЫЕ ВЫВЕСКИ

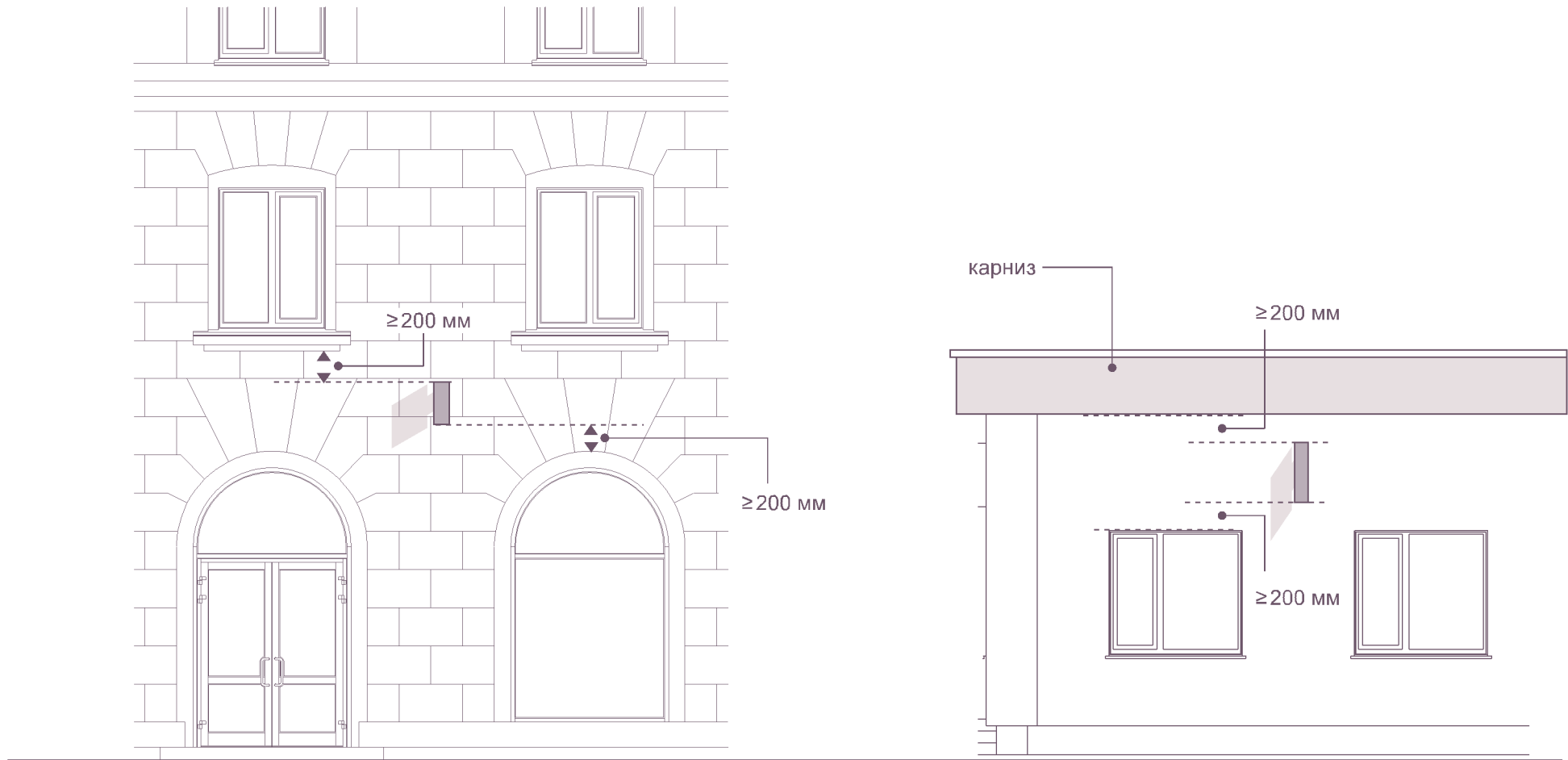

Рисунок 36.

КОНСОЛЬНЫЕ ВЫВЕСКИ

плоская композиция

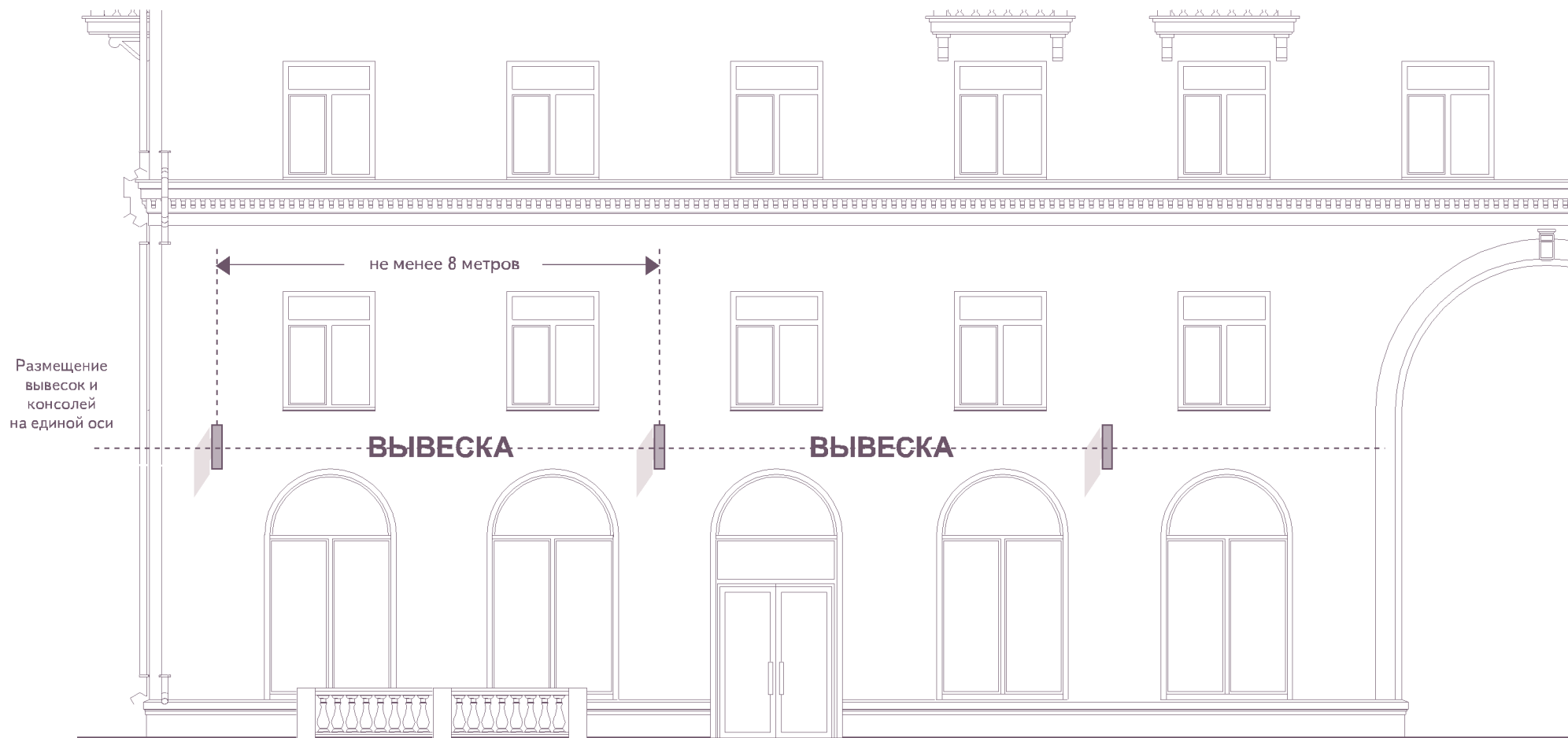
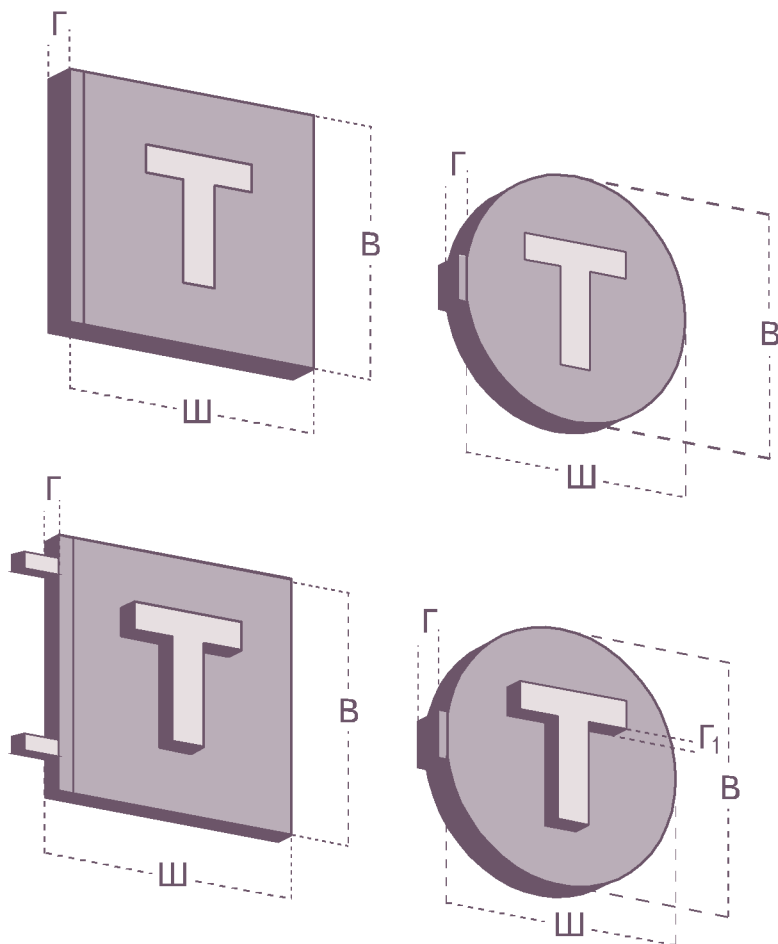

объемно-пространственная композиция

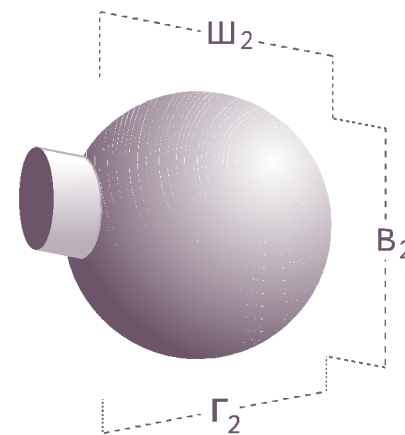

Максимальные размеры (мм)

Ш			В			Г	Г ₁
1000	500*	400**	1000	500*	400**	200	60

Ш ₂			В ₂			Г ₂		
500	500*	400**	500	500*	400**	500	500*	400**

* При размещении конструкции на фасадах объектов культурного наследия, выявленных объектов культурного наследия, зданий, строений, сооружений, построенных до 1959 года включительно.

** При размещении конструкций на нестационарных объектах.

Рисунок 37.

КОНСОЛЬНЫЕ ВЫВЕСКИ

плоская композиция

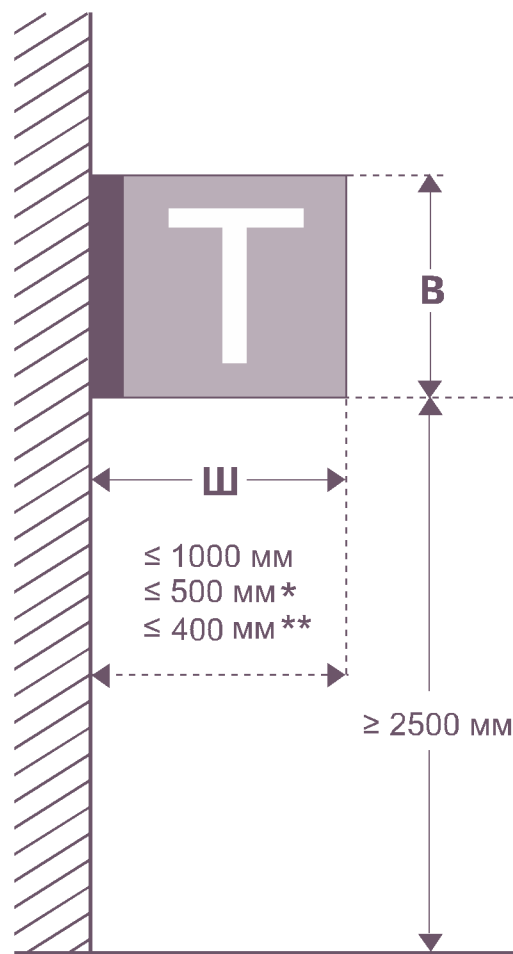
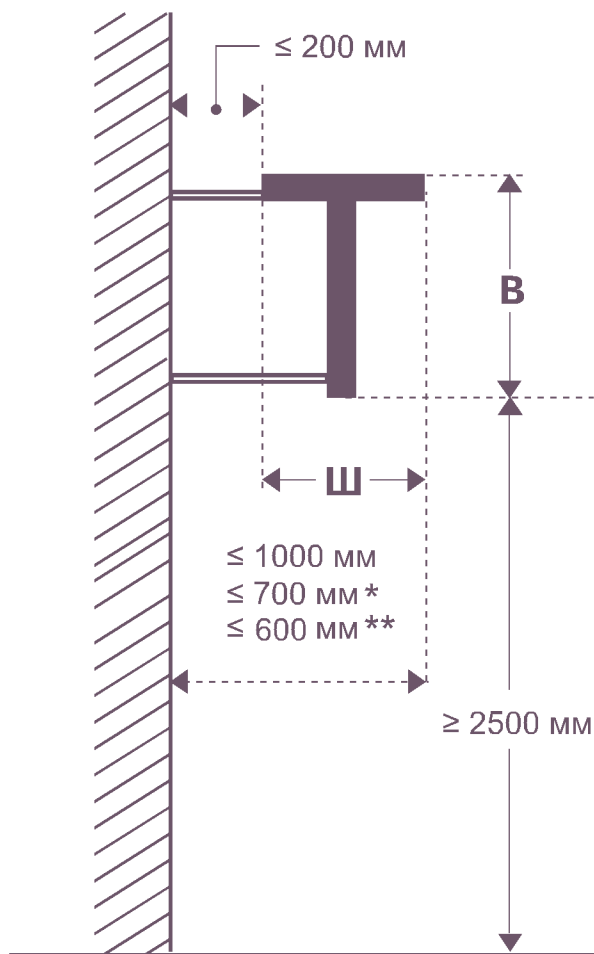

объемно-пространственная композиция

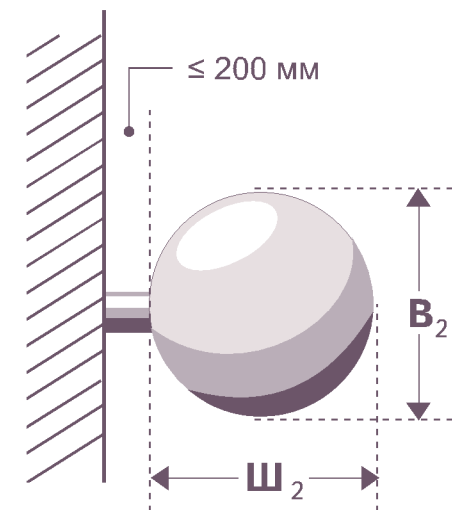

Максимальные размеры (мм)

Ш			Ш ₂		
1000	500*	400**	500	500*	400**

B			B ₂		
1000	500*	400**	500	500*	400**

* При размещении конструкции на фасадах объектов культурного наследия, выявленных объектов культурного наследия, зданий, строений, сооружений, построенных до 1959 года включительно.

** При размещении конструкций на нестационарных объектах.

Рисунок 38.

ВИТРИННЫЕ ВЫВЕСКИ

Плоская

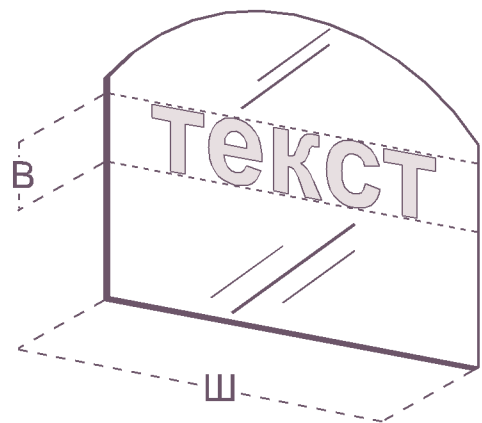
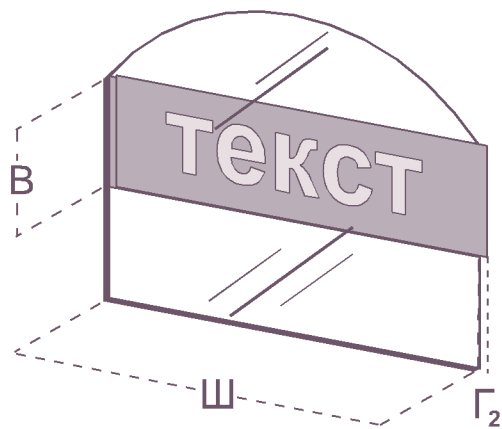

Объемная

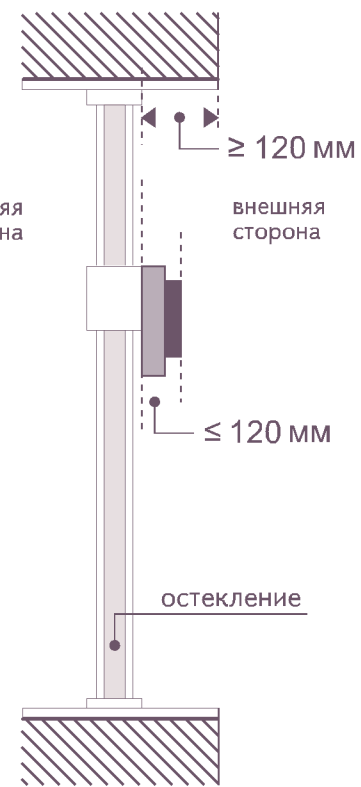
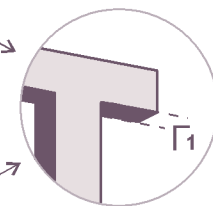
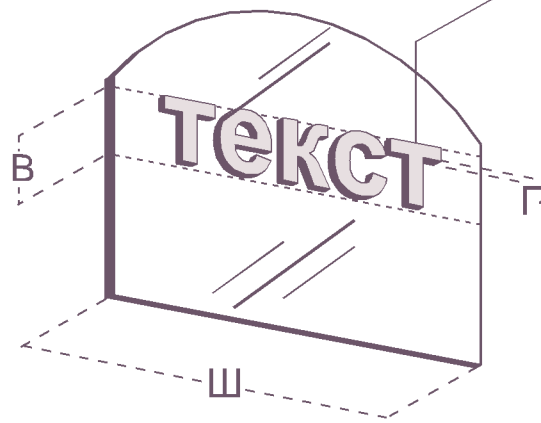
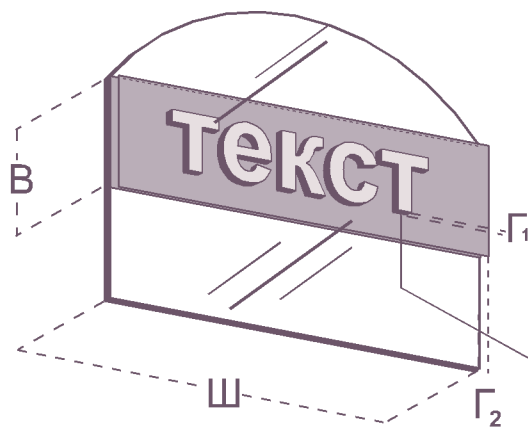

Максимальные размеры (мм)

Ш	В	Г ₁	Г ₂
●	400	50	80

Рисунок 39.

ВИТРИННЫЕ ВЫВЕСКИ



Рисунок 40.

ВИТРИННЫЕ ВЫВЕСКИ

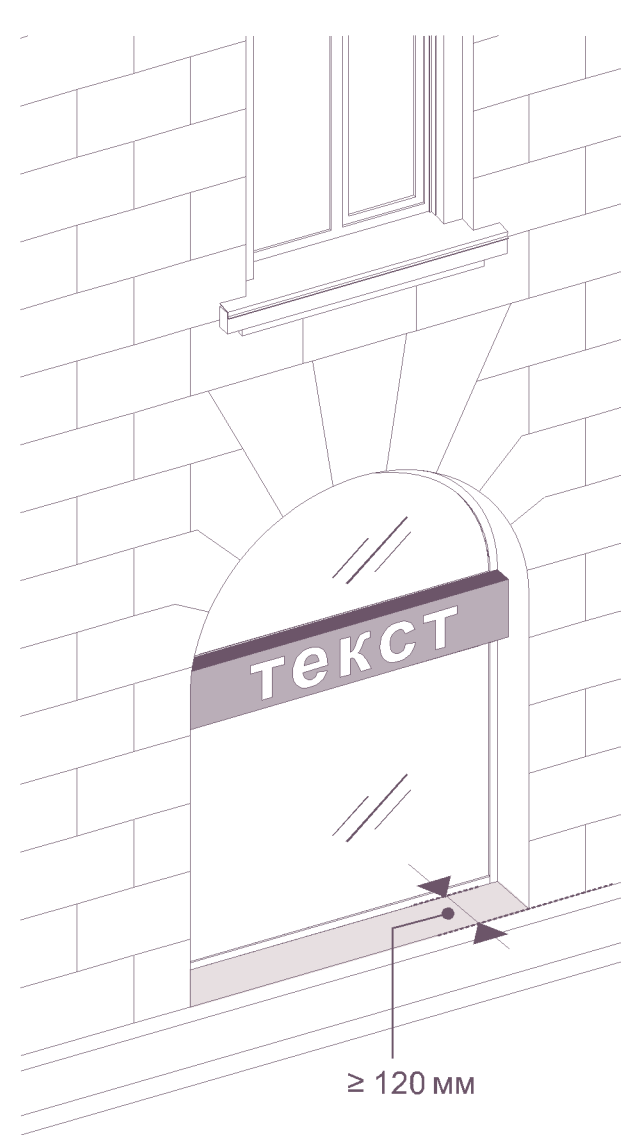
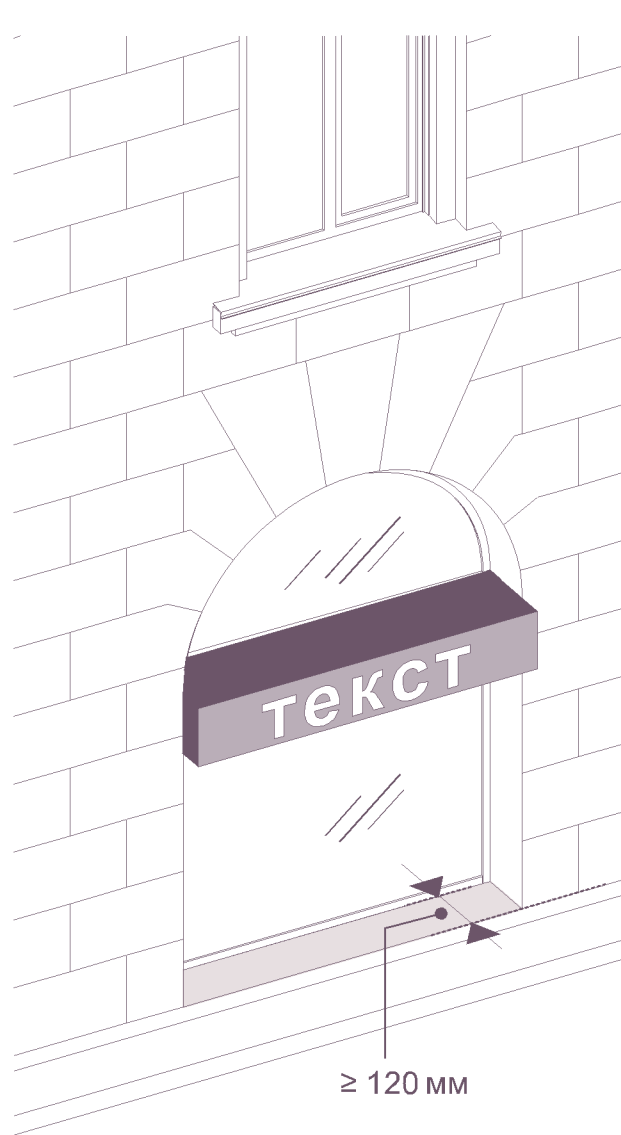

Рисунок 41.

ВИТРИННЫЕ ВЫВЕСКИ

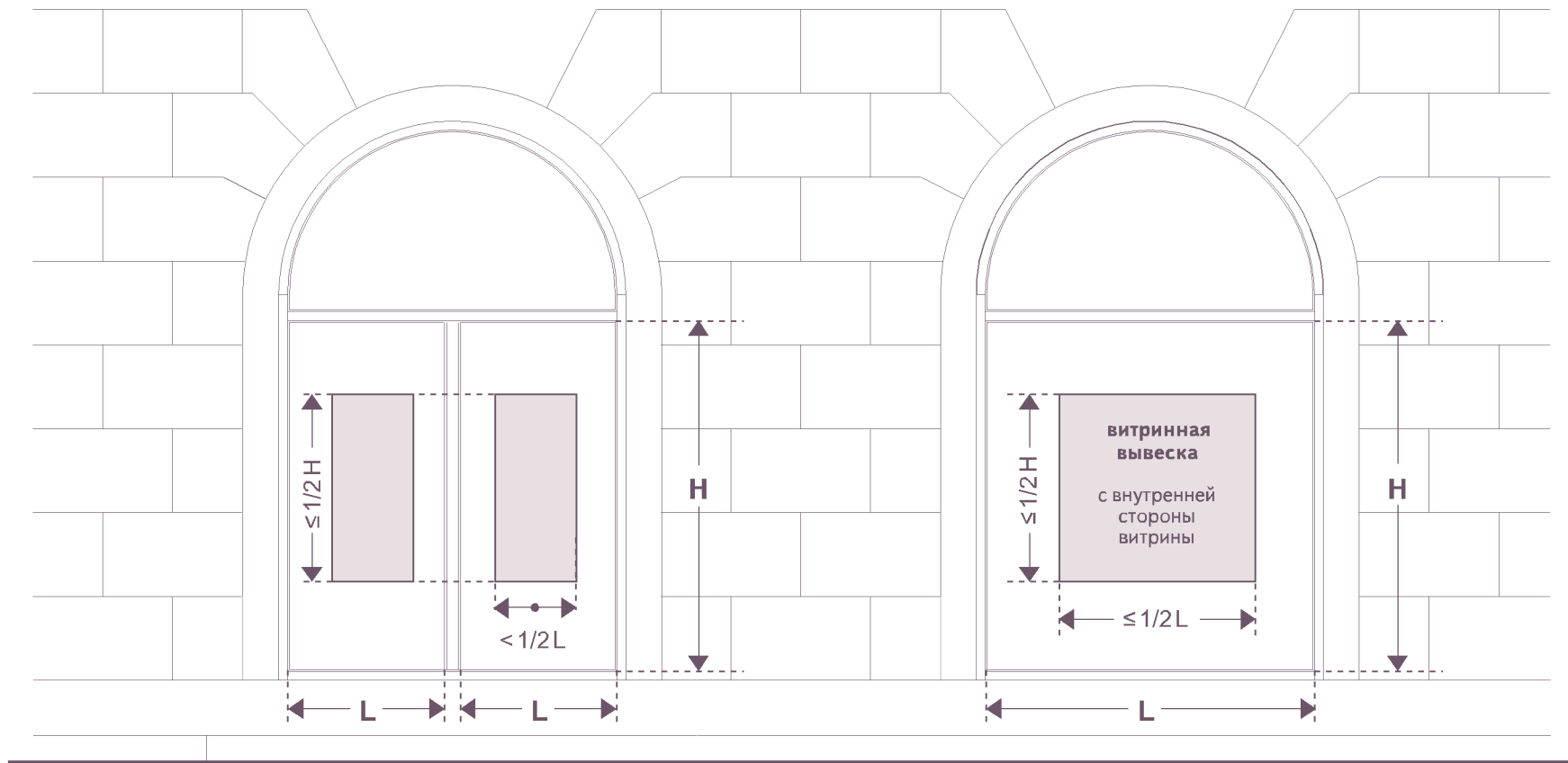

Рисунок 42.

КРЫШНЫЕ ВЫВЕСКИ

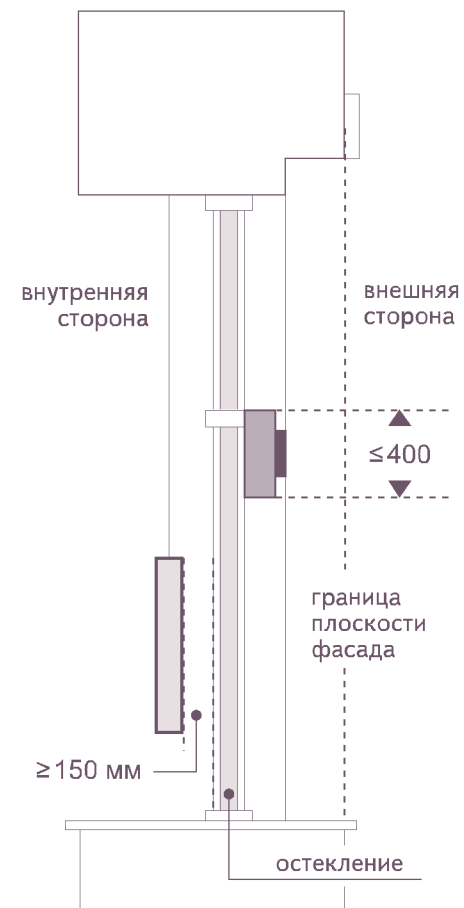
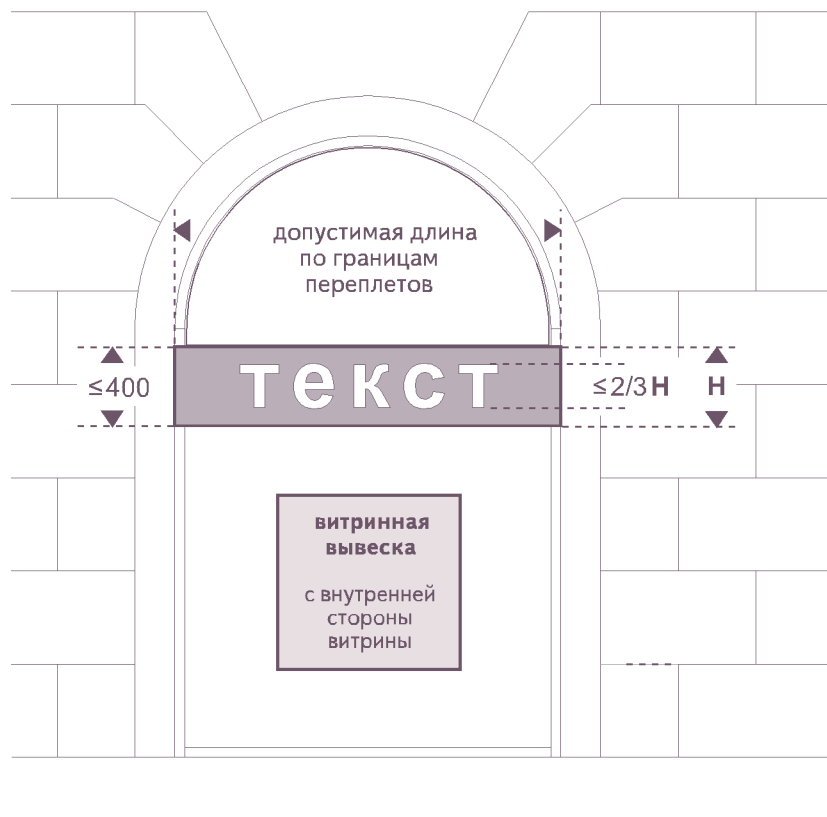

КОМПОЗИЦИЯ ИЗ ОТДЕЛЬНЫХ ОБЪЕМНЫХ БУКВ, ЦИФР, СИМВОЛОВ, ДЕКОРАТИВНО-ХУДОЖЕСТВЕННЫХ ЭЛЕМЕНТОВ

Вывеска без подложки

ТЕКСТ

Вывеска без подложки в два ряда

ТЕКСТ
ТЕКСТ

Фигурный короб

ТЕКСТ

КРЫШНЫЕ ВЫВЕСКИ

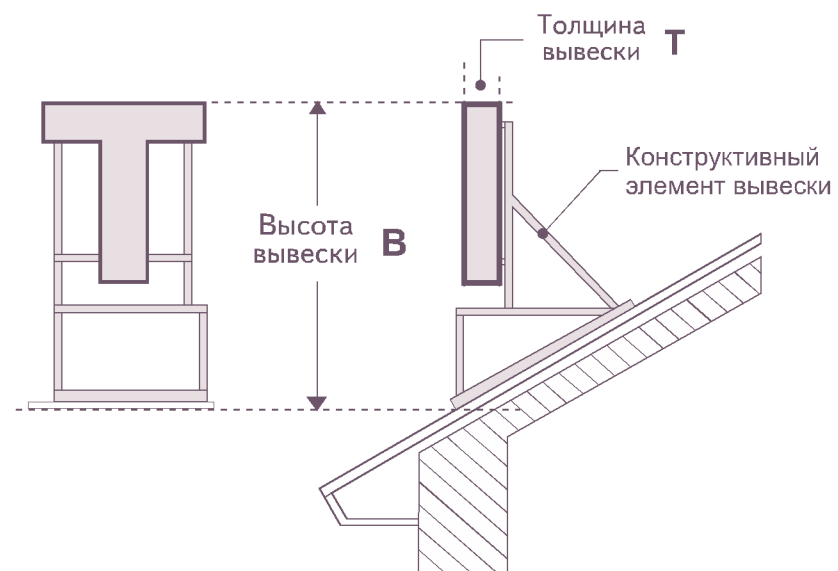
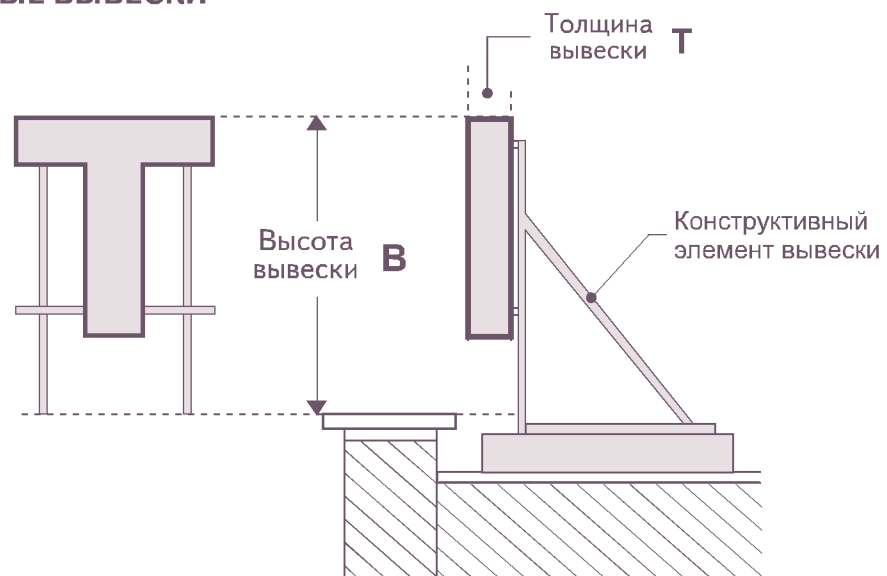

Максимальные размеры (м)

Этажность здания	высота вывески В	толщина вывески Т
1 - 3 этажа	≤ 1,8 м	7 - 20 % В
4 - 7 этажей	≤ 3,0 м	
8 - 12 этажей	≤ 4,0 м	
13 - 17 этажей	≤ 5,0 м	
18 этажей и более	≤ 6,0 м	

Рисунок 44.

КРЫШНЫЕ ВЫВЕСКИ



Рисунок 45.

КРЫШНЫЕ ВЫВЕСКИ



КРЫШНЫЕ ВЫВЕСКИ

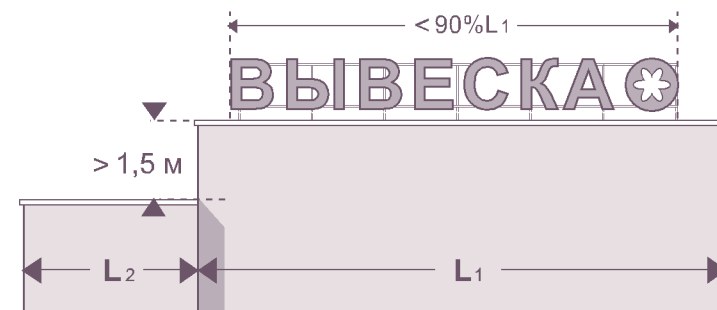
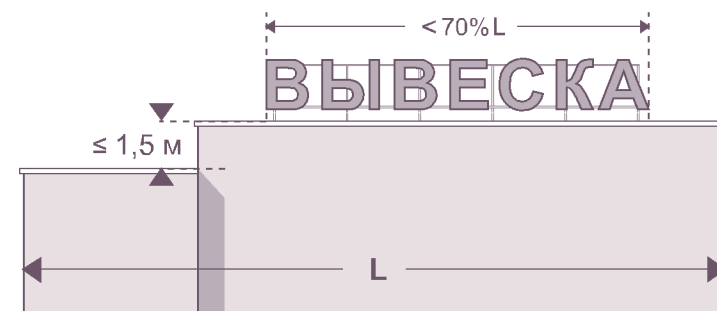
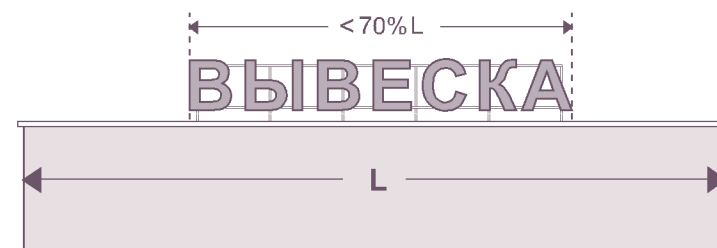
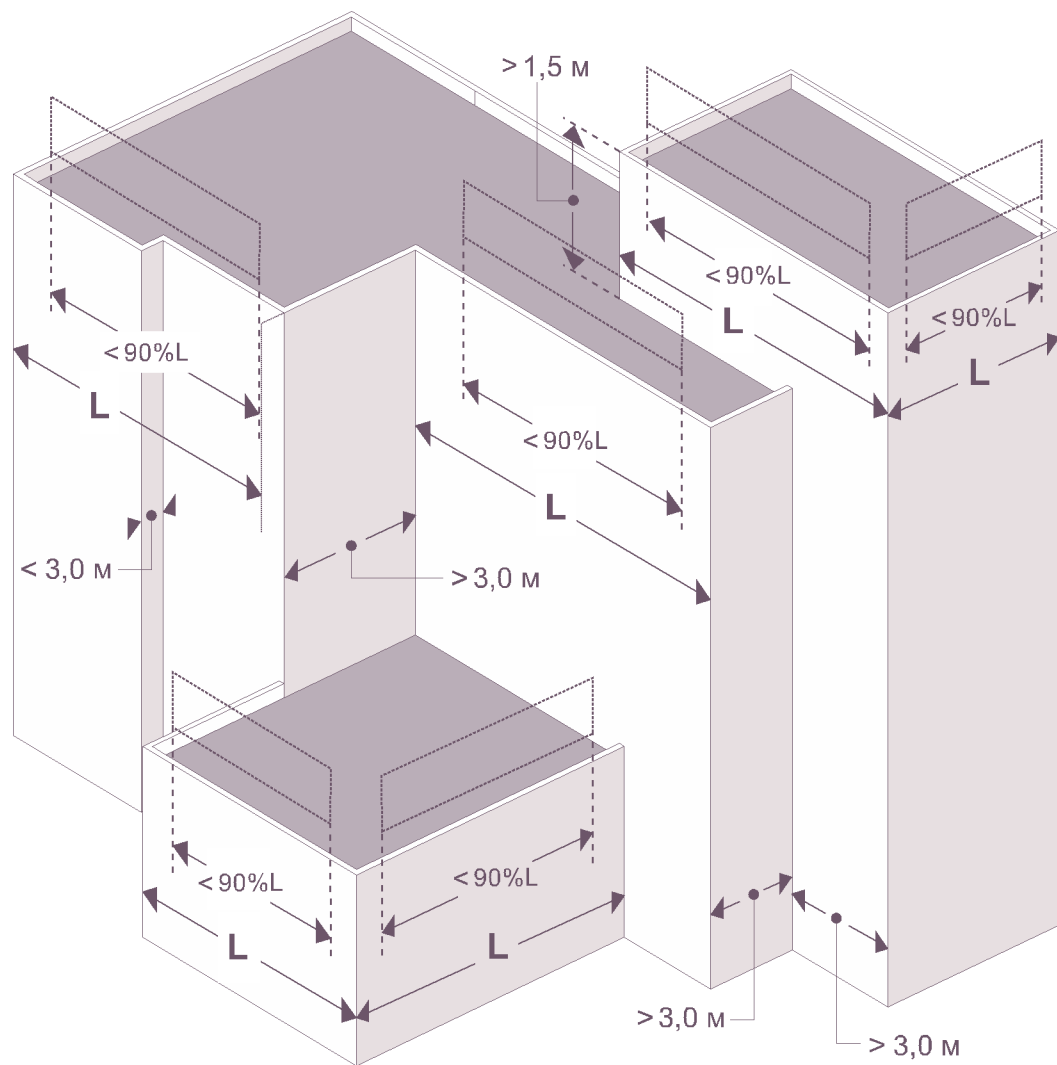
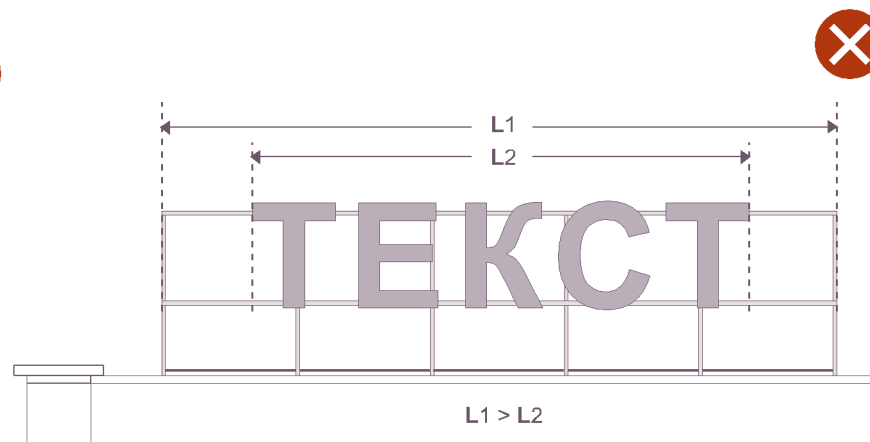
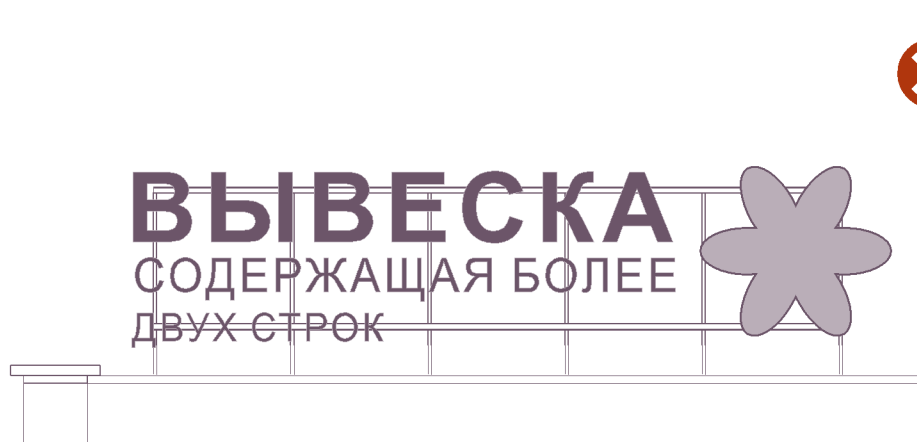
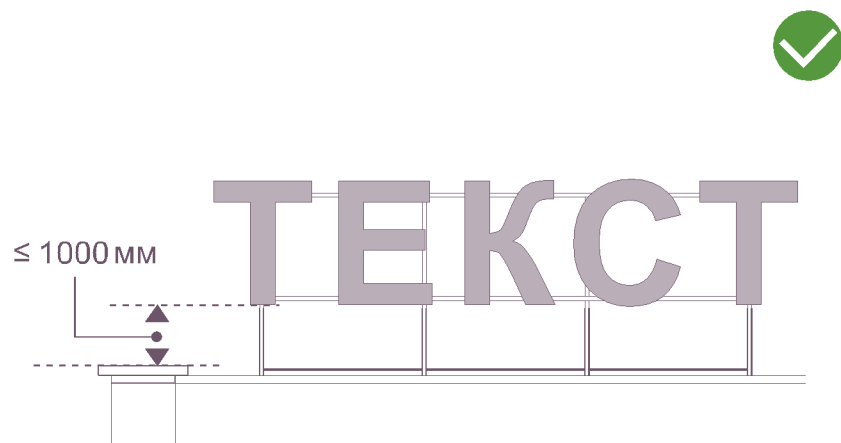

Рисунок 47.

ВЫВЕСКИ НА МАРКИЗАХ

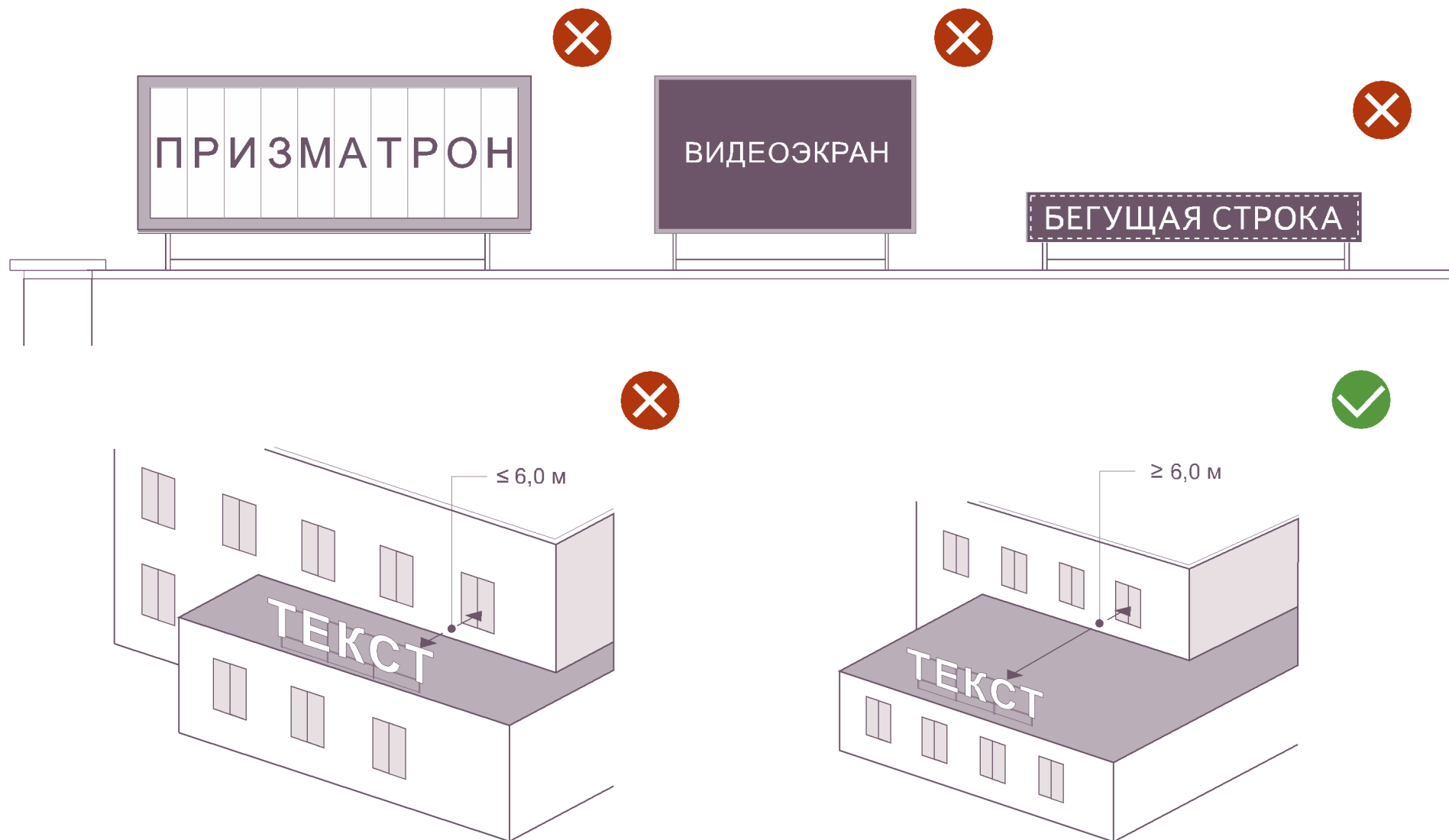

Рисунок 48.

ВЫВЕСКИ НАД ВОРОТАМИ

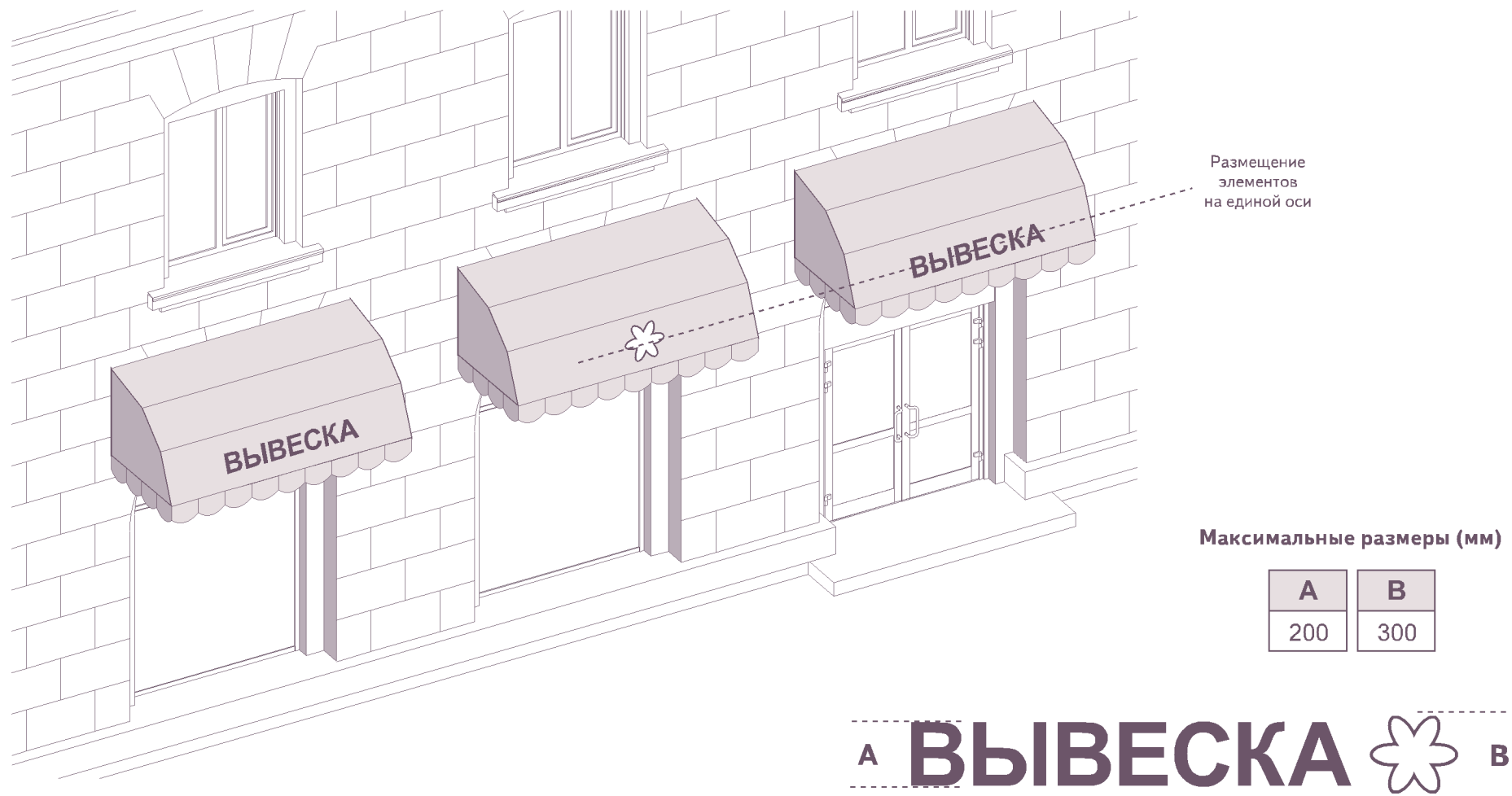

Рисунок 49.

РАЗМЕЩЕНИЕ РЕКЛАМНЫХ КОНСТРУКЦИЙ

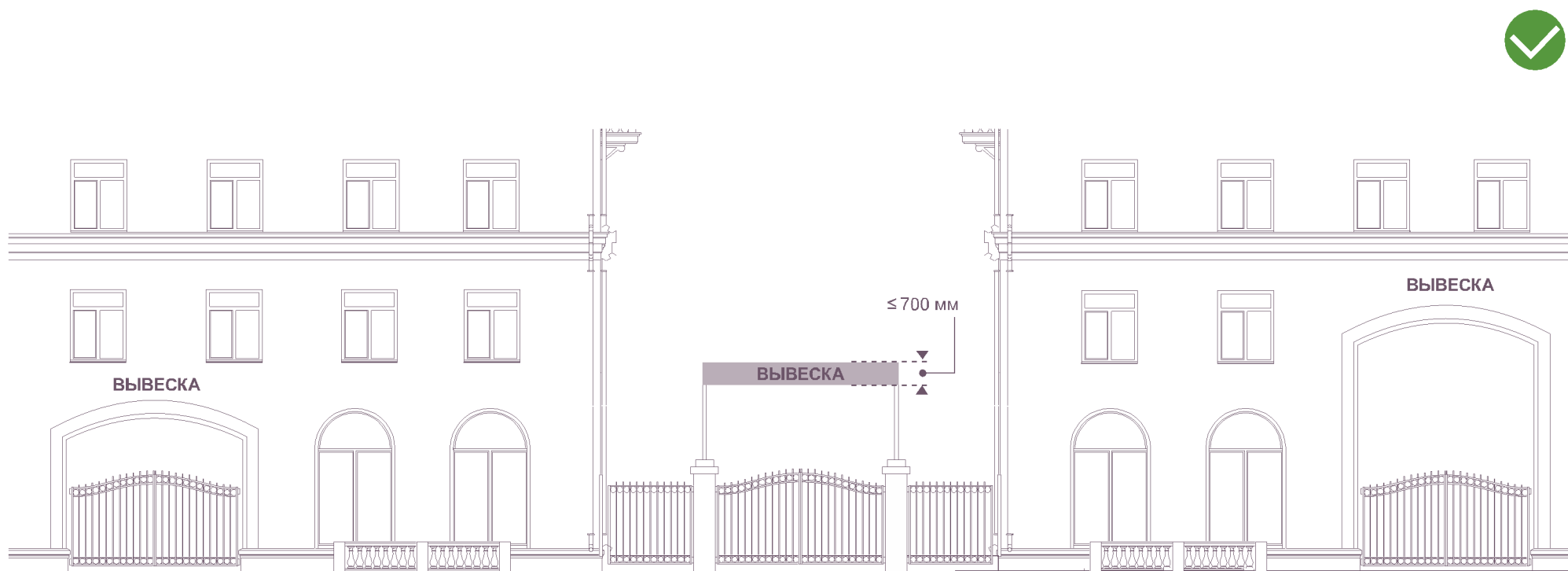

Рисунок 50.

РАЗМЕЩЕНИЕ КОНСТРУКЦИЙ НА НЕСТАЦИОНАРНЫХ ОБЪЕКТАХ

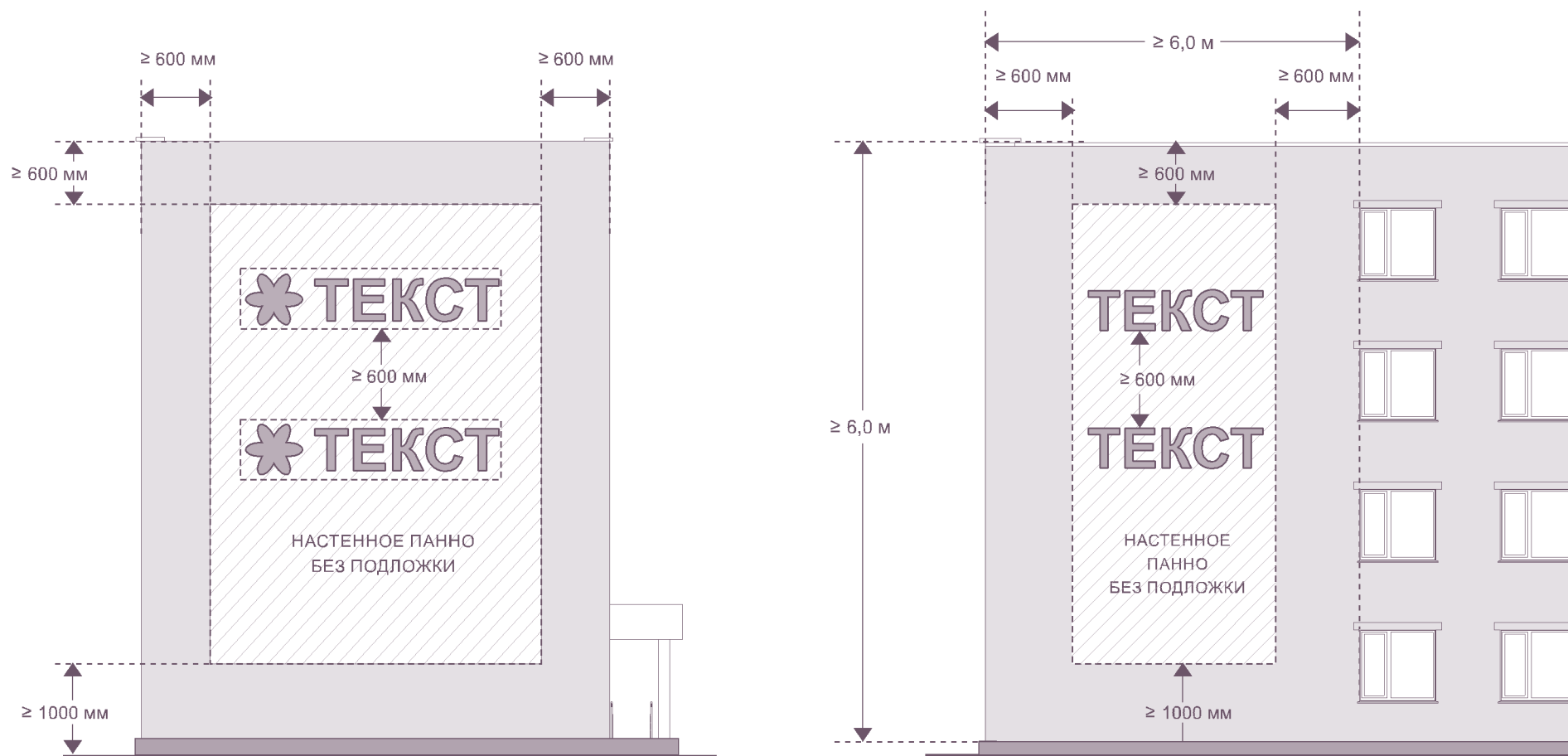
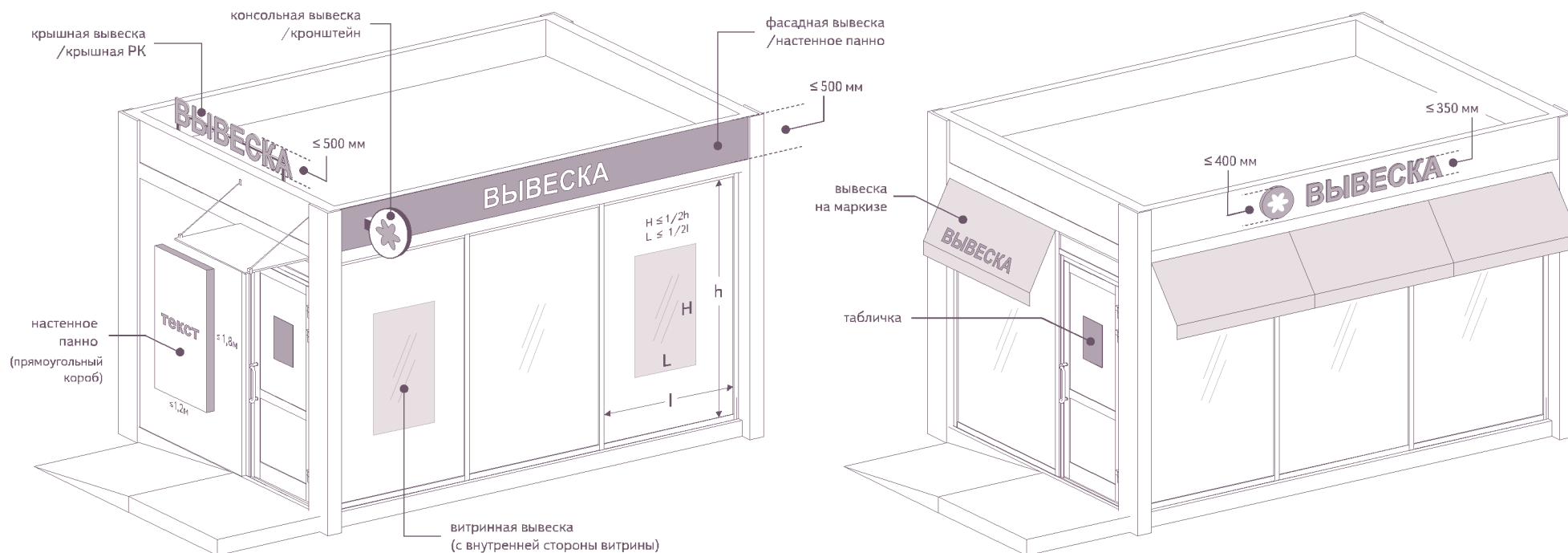

ФАСАДНЫЕ ВЫВЕСКИ/НАСТЕННЫЕ ПАННО			НАСТЕННЫЕ ПАННО	КРЫШНЫЕ ВЫВЕСКИ/РК	КОНСОЛИ/ КРОНШТЕЙНЫ	ТАБЛИЧКИ	ВИТРИННЫЕ ВЫВЕСКИ	ВЫВЕСКИ НА МАРКИЗАХ
без подложки	на подложке	прямоугольный короб						
≤ 350/400 мм	≤ 500 мм	≤ 500 мм	H ≤ 1800 мм L ≤ 1200 мм	≤ 500 мм	H ≤ 400 мм L ≤ 400 мм	H ≤ 400 мм L ≤ 300 мм	H ≤ 1/2h L ≤ 1/2l	≤ 200 мм

Рисунок 51.